

**4 İNÇ Paslanmaz Çelik  
Dalgıç Pompaları**

4 inch stainless Steel

Submersible Pumps

المضخات الغاطسة ستانلس ستيل 4 inch

**60 Hz**



*submersible pumps & motors*

**SUVER®**



[www.suver.com.tr](http://www.suver.com.tr)

İyi kalite...  
Associate with good quality  
الارتباط بالجودة العالية

## Paslanmaz Çelik Dalgıç Pompalar

Paslanmaz Çelik Pompaları en iyi ham madde kullanılarak, en son teknoloji ile üretilir. 11 farklı Krom pompa çeşidimiz bulunmaktadır.

Krom pompalarımız diğer pompalardan farklı olarak yüksek verimli, dayanıklı ve uzun ömürlüdür. Kullanım alanları; su basıncı gerektiren uygulamalarda, fışkiyelerde, seralarda, yağmurlama ve damlama sistemlerinde kullanılmaktadır.

## Stainless Steel Submersible Pumps

SUVER Stainless Steel Submersible Pumps are producing the latest technology with the best raw material. The pumps' Specifications are high efficiency, durability and long life.

Our Stainless Steel Submersible Pumps' using areas are where water pressure needed, sprinklers, green houses and drip system.

المضخات الغاطسة المصنوعة من الستانلس ستيل  
مضخات (SUVER) المصنوعة من الستانلس ستيل  
صممت وفقا لأحدث التطورات التكنولوجية التقنية.

مع استخدام افضل مواد الخام في التصنيع . حيث أنها تتميز بالقدرة  
العالية و المتانة والاستدامة في العمر .

تستخدم مضخات (SUVER) المصنوعة من الستانلس ستيل  
في الأماكن التي تحتاج ضغط عالي للماء.

كالمرشات والبيوت البلاستيكية الزراعية وأنظمة الري بالتنقيط .



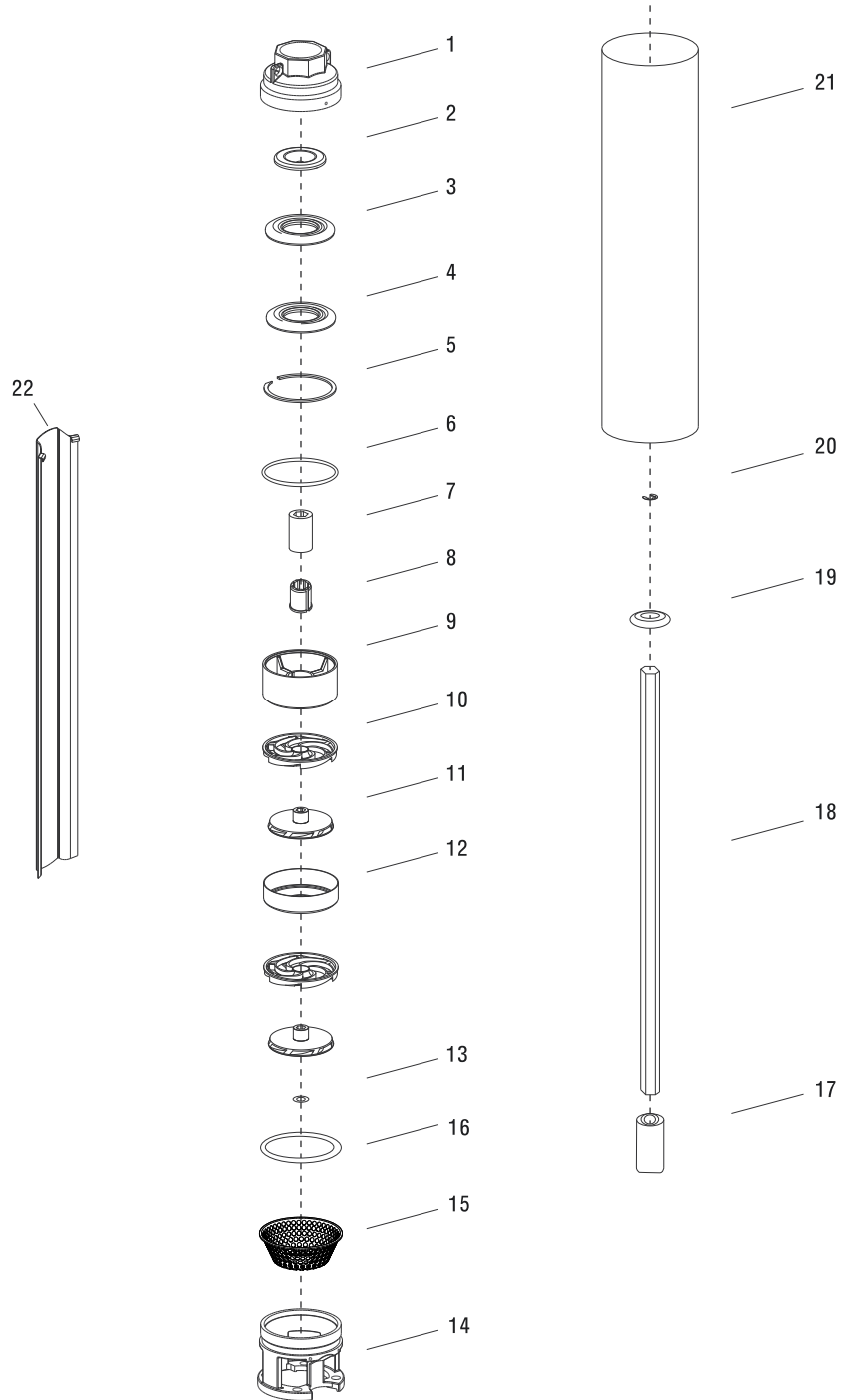



Malzeme Adı / Material Name الإسم الصناعي للقطعة	Malzeme Cinsi / Material Specification معدن تصنيع القطعة
<b>01</b> VERİCİ ( ÇIKIŞ HAZNESİ ) OUTLET CHAMBER المخرج	<b>AISI 304 PASLANMAZ ÇELİK</b> AISI 304 STAINLESS STEEL ستانلس ستیل AISI 304
<b>02</b> KLAPE NON RETURN VALVE صمام عدم الرجوع	<b>AISI 304 PASLANMAZ ÇELİK</b> AISI 304 STAINLESS STEEL ستانلس ستیل AISI 304
<b>03</b> KLAPE OTURMA ÇEMBERİ VLAVE SEAT RETAINER مصد حامل صمام عدم الرجوع	<b>AISI 304 PASLANMAZ ÇELİK</b> AISI 304 STAINLESS STEEL ستانلس ستیل AISI 304
<b>04</b> KLAPE OTURMA VLAVE SEAT حامل صمام عدم الرجوع	<b>AISI 304 PASLANMAZ ÇELİK</b> AISI 304 STAINLESS STEEL ستانلس ستیل AISI 304
<b>05</b> ÇIKIŞ HAZNESİ SEGMANI OUTLET RING حلقة المخرج	<b>AISI 304 PASLANMAZ ÇELİK</b> AISI 304 STAINLESS STEEL ستانلس ستیل AISI 304
<b>06</b> ARA PARÇA ÇEMBERİ SPACER RING حلقة فاصلة	<b>NORİL</b> NORYL نوریل
<b>07</b> ARA PARÇA BURCU SPACER BUSHING بطانة الحلقة الفاصلة	<b>NORİL</b> NORYL نوریل
<b>08</b> ARA PARÇA YATAĞI SPACER HOLDER حامل الفاصل	<b>POLİÜRETAN</b> POLYURETHANE بولیوریتین
<b>09</b> ARA PARÇA SPACER الحامل	<b>NORİL</b> NORYL نوریل
<b>10</b> ARA ÇANAK STAGE مرحلة من مراحل المضخة	<b>PC, %20 CAM ELYAF TAKVIYELİ, NATURE</b> PC, 20% GLASS FIBER REINFORCED, NATURAL ألياف زجاج مقوى ، طبيعي ، 20% PC
<b>11</b> FAN ( ÇARK ) IMPELLER المروحة	<b>NORİL</b> NORYL نوریل
<b>12</b> DİFÜZÖR HAZNESİ STAGE CASING غلاف المرحلة	<b>AISI 304 PASLANMAZ ÇELİK</b> AISI 304 STAINLESS STEEL ستانلس ستیل AISI 304
<b>13</b> PUL SHIM حلقة عيار	<b>AISI 304 PASLANMAZ ÇELİK</b> AISI 304 STAINLESS STEEL ستانلس ستیل AISI 304
<b>14</b> EmiŞ HAZNESİ SUCTION CASE قاعدة الشفط	<b>AISI 304 PASLANMAZ ÇELİK</b> AISI 304 STAINLESS STEEL ستانلس ستیل AISI 304
<b>15</b> SÜZGEÇ STRAINER المصفاة	<b>AISI 304 PASLANMAZ ÇELİK</b> AISI 304 STAINLESS STEEL ستانلس ستیل AISI 304
<b>16</b> O-RİNG O-RİNG حلقة مطاط	<b>KAUÇUK</b> RUBBER مطاط
<b>17</b> KAPLİN COUPLING وصلة التثبيت	<b>AISI 316 PASLANMAZ ÇELİK</b> AISI 316 PASLANMAZ ÇELİK ستانلس ستیل AISI 316
<b>18</b> POMPA MİLİ SHAFT عمود الارتكاز	<b>AISI 420 PASLANMAZ ÇELİK</b> AISI 420 STAINLESS STEEL ستانلس ستیل AISI 420
<b>19</b> RONDELA WASHER حلقة / جوان	<b>AISI 304 PASLANMAZ ÇELİK</b> AISI 304 STAINLESS STEEL ستانلس ستیل AISI 304
<b>20</b> PUL SHIM حلقة عيار	<b>AISI 304 PASLANMAZ ÇELİK</b> AISI 304 STAINLESS STEEL ستانلس ستیل AISI 304
<b>21</b> KILIF BORUSU PUMP CASING غلاف المضخة	<b>AISI 304 PASLANMAZ ÇELİK</b> AISI 304 STAINLESS STEEL ستانلس ستیل AISI 304
<b>22</b> KILIF KORUMA CABLE GUARD حماية الكابل	<b>AISI 304 PASLANMAZ ÇELİK</b> AISI 304 STAINLESS STEEL ستانلس ستیل AISI 304

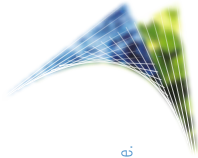



*submersible pumps & motors*

**SUVER<sup>®</sup>**

**SUVER**  
Type: SVP 4004/48  
5,50HP - 4,00kw - 2850 RPM  
m³/h  
l/min

**SUVER**  
Type: SVP 4004/48  
5,50HP - 4,00kw - 2850 RPM  
m³/h  
l/min

**SUVER**  
Type: SVP 016/14  
5,50HP - 4,00kw - 2850 RPM  
m³/h  
l/min  
Capacity  
m³/h  
l/min



submersible pumps & motors

**SUVER**



[www.suver.com.tr](http://www.suver.com.tr)

Performans Tablosu / Performance Tables / جداول الأداء

Pompa Tipi Pump Type نوع المضخة	Outlet Dim. قطر المخرج Inch	Motor / Motor قوة المحرك kW Hp		Kapasite / Capacity / القدرة										
				l/s	0	0.08	0.17	0.25	0.33	0.36	0.42	0.45	0.50	
														l/m
				Başma Yüksekliği / Head الضغط الطولي (m)	m <sup>3</sup> /h	0	0.3	0.6	0.9	1.2	1.3	1.5	1.6	
SVP 4005/9	1 1/4"	0.37	0.5											86
SVP 4005/12	1 1/4"	0.37	0.5	114	105	96	85	69	62	49	40	24		
SVP 4005/15	1 1/4"	0.55	0.75	143	132	120	106	87	77	61	50	30		
SVP 4005/20	1 1/4"	0.75	1	190	175	160	141	116	103	82	66	39		
SVP 4005/26	1 1/4"	1.1	1.5	248	228	208	183	150	134	107	86	51		
SVP 4005/33	1 1/4"	1.5	2	314	289	264	233	191	170	135	109	65		

Teknik Ölçüler / Technical Dimensions / الأبعاد الفنية

Pompa Tipi Pump Type نوع المضخة	Motor/Motor قوة المحرك kW Hp		Ölçüler / Dimensions / الأبعاد والقياسات						Ağırlık / Weight (kg) / الوزن				
			LP	ØP	1ph.		3ph.		Pompa / Pump	1ph.		3ph.	
					LM	L	LM	L		M	Total	M	Total
SVP 4005/9	0.37	0.5	309	98	361	670	346	655	3.1	8.6	11.7	7.7	10.8
SVP 4005/12	0.37	0.5	363	98	361	724	346	709	3.6	8.6	12.2	7.7	11.3
SVP 4005/15	0.55	0.75	415	98	381	796	361	776	4.1	9.3	13.4	8.5	12.6
SVP 4005/20	0.75	1	504	98	401	905	381	885	4.9	10.4	15.3	9.5	14.4
SVP 4005/26	1.1	1.5	648	98	441	1.089	401	1.049	5.8	12.2	18.0	10.4	16.2
SVP 4005/33	1.5	2	803	98	471	1.274	441	1.244	8.3	13.7	22.0	12.4	20.7

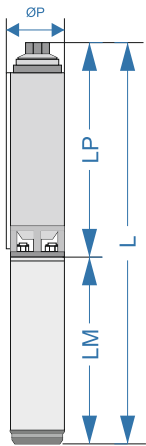

<b>Ara Çanak</b> Stage مرحلة	: PC, %20 Cam Elyaf Takviyeli, Nature : PC, 20% Glass Fiber Reinforced, Natural : PC, 20% البلياف زجاج مقوى ، طبيعي
<b>Fan</b> Impeller مروحة	: Noril : Noryl : نوريل
<b>Ara parça</b> Valve Housing فاصل الصمام	: Noril : Noryl : نوريل
<b>Kaplin</b> Coupling وصلة التحشيق	: Paslanmaz Çelik (AISI 316) : Stainless Steel (AISI 316) : ستانلس ستيل (AISI 316)
<b>Klepe</b> Nun-R-Valve صمام عدم رجوع	: Paslanmaz Çelik (AISI 304) : Stainless Steel (AISI 304) : ستانلس ستيل (AISI 304)
<b>Emiş Haznesi</b> Suction Case قاعدة الشفط	: Paslanmaz Çelik (AISI 304) : Stainless Steel (AISI 304) : ستانلس ستيل (AISI 304)
<b>Çıkış Haznesi</b> Outlet Chamber المخرج	: Paslanmaz Çelik (AISI 304) : Stainless Steel (AISI 304) : ستانلس ستيل (AISI 304)
<b>Diffüzör Haznesi</b> Diffuser Casing غطاء الناشر	: Paslanmaz Çelik (AISI 304) : Stainless Steel (AISI 304) : ستانلس ستيل (AISI 304)
<b>Süzgeç</b> Strainer المصفاة	: Paslanmaz Çelik (AISI 304) : Stainless Steel (AISI 304) : ستانلس ستيل (AISI 304)
<b>Pompa Mili</b> Shaft عمود الإرتكاز	: Paslanmaz Çelik (AISI 420) : Stainless Steel (AISI 420) : ستانلس ستيل (AISI 420)

<b>Çark Kanat Sayısı</b> No. of Fans عدد المراوح	: 6 : 6 : 6
<b>Çıkış Ağzı</b> Outlet Connection Diameter قطر مخرج التوصيل	: BSP / NPT 1 1/4" : BSP / NPT 1 1/4" : BSP / NPT 1 1/4"
<b>Pompa Dış Çapı</b> Pump Outside Dia. قطر المضخة الخارجي	: 98 mm (Kablo Koruması Dahil) : 98 (Including Cable Guard) : 98 mm متضمناً غطاء الكبل
<b>Mil Çapı</b> Shaft Diameter قطر عمود الارتكاز	: 11 mm : 11 mm : 11 mm
<b>Dönüş Yönü</b> Rotation الدوران	: Saatin Tersi Yönünde : CCW : عكس عقارب الساعة
<b>Devir</b> Speed السرعة	: 3500 RPM : 3500 RPM : 3500 RPM
<b>Frekans</b> Frequency تردد التيار الكهربائي	: 60 Hz : 60 Hz : 60 هيرتز
<b>Maksimum Su Sıcaklığı</b> Max. Water Temperature درجة الحرارة العليا	: 30 °C : 30 °C : 30 °C
<b>Koruma Sınıfı</b> Degree Of Protection درجة الحماية	: IP 68 : IP 68 : IP 68



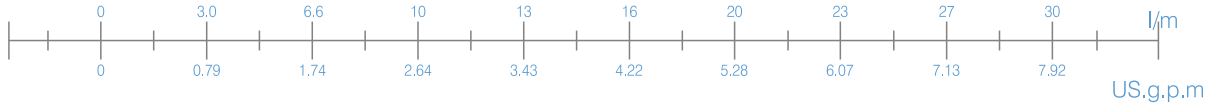

Basma Yüksekliği / Head / الضغط الطولي - (m)

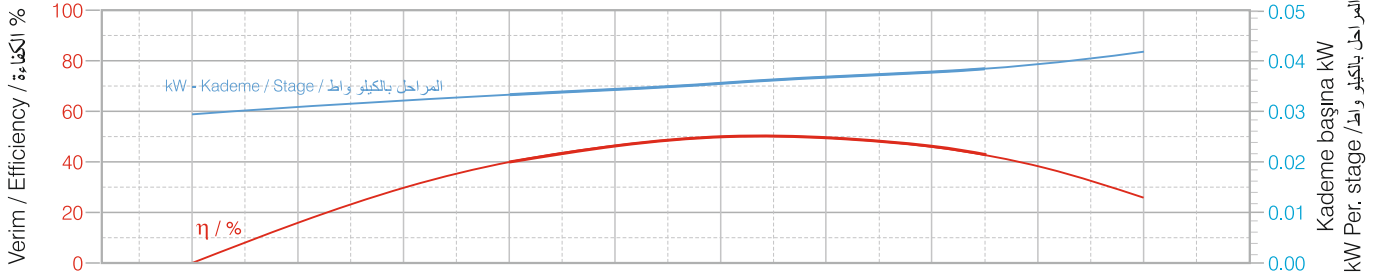
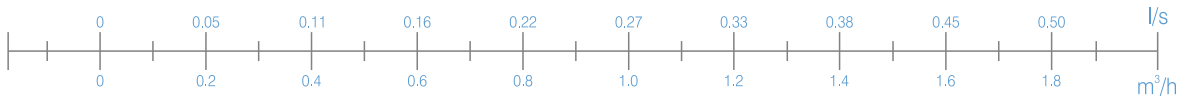
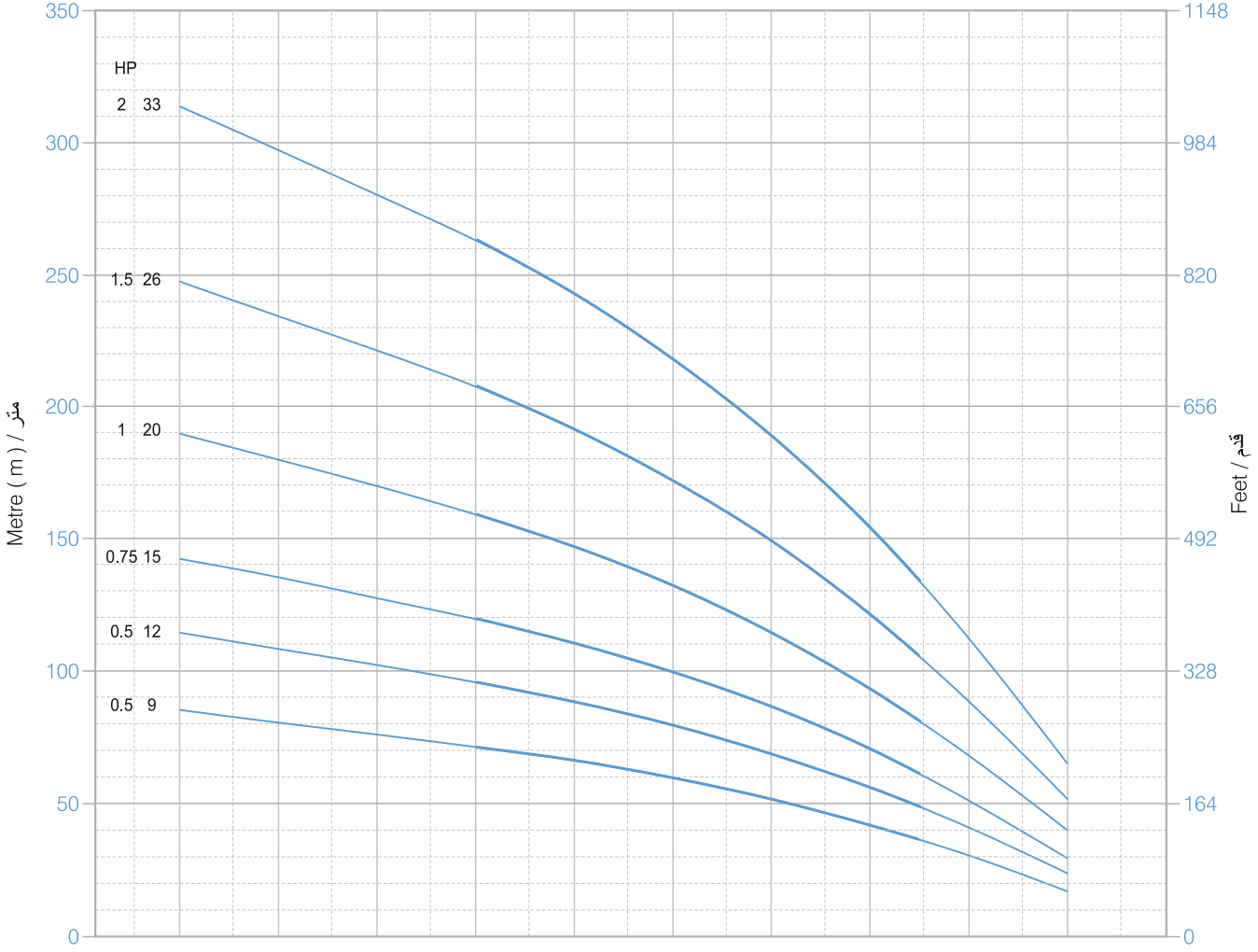

Firmamız teknolojik gelişmeler nedeniyle değişiklik hakkını saklı tutar  
Due to continuous improvement in design we reserve the right to amend specifications or data without prior notice.  
بسبب التحسين المستمر في التصميم نحن نتحفظ بالحق في تعديل المواصفات أو البيانات دون سابق إنذار

ISO 9906 Annex A

Pompa Tipi Pump Type نوع المضخة	Outlet Dim. قطر المخرج Inch	Motor / Motor قوة المحرك kW Hp		Kapasite / Capacity / القدر									
				l/s	0	0.17	0.42	0.50	0.58	0.67	0.83	1.0	1.17
					l/m	0	10	25	30	35	40	50	60
				Basma Yüksekliği / Head (m)	0	0.6	1.5	1.8	2.1	2.4	3.0	3.6	4.2
SVP 4010/5	1 1/4"	0.37	0.5		Basma Yüksekliği / Head (m)	49	47	43	41	38	35	29	21
SVP 4010/7	1 1/4"	0.37	0.5	69		66	60	57	53	50	40	29	18
SVP 4010/10	1 1/4"	0.55	0.75	98		94	85	81	76	71	58	42	25
SVP 4010/12	1 1/4"	0.75	1	117		113	102	97	92	85	69	51	30
SVP 4010/17	1 1/4"	1.1	1.5	166		159	145	138	130	120	98	72	43
SVP 4010/20	1 1/4"	1.5	2	196		188	170	162	153	142	115	84	50
SVP 4010/27	1 1/4"	2.2	3	274		263	238	227	214	198	162	118	70
SVP 4010/37	1 1/4"	3	4	362		347	315	300	282	262	213	156	93
SVP 4010/48	1 1/4"	3.7	5	470		450	409	389	366	340	277	202	120

Teknik Ölçüler / Technical Dimensions / الأبعاد الفنية

Pompa Tipi Pump Type نوع المضخة	Motor/Motor قوة المحرك		Ölçüler / Dimensions / الأبعاد والقياسات						Ağırlık / Weight (kg) / الوزن				
	kW	Hp	LP	ØP	1ph.		3ph.		Pompa / Pump	1ph.		3ph.	
					LM	L	LM	L		M	Total	M	Total
SVP 4010/5	0.37	0.5	234	98	361	595	346	580	2.5	8.6	11.1	7.7	10.2
SVP 4010/7	0.37	0.5	268	98	361	629	346	614	2.8	8.6	11.4	7.7	10.5
SVP 4010/10	0.55	0.75	321	98	381	702	361	682	3.3	9.3	12.6	8.5	11.8
SVP 4010/12	0.75	1	355	98	401	756	381	736	3.6	10.4	14.0	9.5	13.1
SVP 4010/17	1.1	1.5	443	98	441	884	401	844	4.4	12.2	16.6	10.4	14.8
SVP 4010/20	1.5	2	494	98	471	965	441	935	4.9	13.7	18.6	12.4	17.3
SVP 4010/27	2.2	3	653	98	561	1.214	471	1.124	6.0	18.0	24.0	13.9	19.9
SVP 4010/37	3	4	856	98	-	-	530	1.386	9.0	-	-	16.2	25.2
SVP 4010/48	3.7	5	1.083	98	-	-	595	1.678	10.8	-	-	19.5	30.3

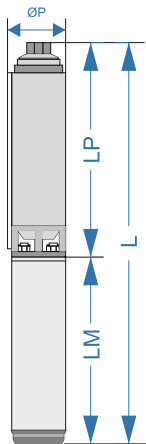

**Ara Çanak**  
Stage  
مرحلة

: PC, %20 Cam Elyaf Takviyeli, Nature  
: PC, 20% Glass Fiber Reinforced, Natural  
: PC, 20% البلياف رجاج مقوى ، طبيعي

**Fan**  
Impeller  
مروحة

: Noril  
: Noryl  
: نوريل

**Ara parça**  
Valve Housing  
فاصل الصمام

: Noril  
: Noryl  
: نوريل

**Kaplin**  
Coupling  
وصلة التعشيق

: Paslanmaz Çelik (AISI 316)  
: Stainless Steel (AISI 316)  
: ستانلس ستيل (AISI 316)

**Klepe**  
Nun-R-Valve  
صمام عدم رجوع

: Paslanmaz Çelik (AISI 304)  
: Stainless Steel (AISI 304)  
: ستانلس ستيل (AISI 304)

**Emiş Haznesi**  
Suction Case  
قاعدة الشفط

: Paslanmaz Çelik (AISI 304)  
: Stainless Steel (AISI 304)  
: ستانلس ستيل (AISI 304)

**Çıkış Haznesi**  
Outlet Chamber  
المخرج

: Paslanmaz Çelik (AISI 304)  
: Stainless Steel (AISI 304)  
: ستانلس ستيل (AISI 304)

**Diffüzör Haznesi**  
Diffuser Casing  
غطاء الناشر

: Paslanmaz Çelik (AISI 304)  
: Stainless Steel (AISI 304)  
: ستانلس ستيل (AISI 304)

**Süzgeç**  
Strainer  
المصفاة

: Paslanmaz Çelik (AISI 304)  
: Stainless Steel (AISI 304)  
: ستانلس ستيل (AISI 304)

**Pompa Mili**  
Shaft  
عمود الارتكاز

: Paslanmaz Çelik (AISI 420)  
: Stainless Steel (AISI 420)  
: ستانلس ستيل (AISI 420)

**Çark Kanat Sayısı**  
No. of Fans  
عدد المراوح

: 7  
: 7  
: 7

**Çıkış Ağzı**  
Outlet Connection Diameter  
قطر مخرج التوصيل

: BSP / NPT 1 1/4"  
: BSP / NPT 1 1/4"  
: BSP / NPT 1 1/4"

**Pompa Dış Çapı**  
Pump Outside Dia.  
قطر المضخة الخارجي

: 98 mm (Kablo Koruması Dahil)  
: 98 (Including Cable Guard)  
: 98 mm متضمناً غطاء الكابل

**Mil Çapı**  
Shaft Diameter  
قطر عمود الارتكاز

: 11 mm  
: 11 mm  
: 11 mm

**Dönüş Yönü**  
Rotation  
الدوران

: Saatin Tersi Yönünde  
: CCW  
: عكس عقارب الساعة

**Devir**  
Speed  
السرعة

: 3500 RPM  
: 3500 RPM  
: 3500 RPM

**Frekans**  
Frequency  
تردد التيار الكهربائي

: 60 Hz  
: 60 Hz  
: 60 هيرتز

**Maksimum Su Sıcaklığı**  
Max. Water Temperature  
درجة الحرارة العليا

: 30 °C  
: 30 °C  
: 30 °C

**Koruma Sınıfı**  
Degree Of Protection  
درجة الحماية

: IP 68  
: IP 68  
: IP 68





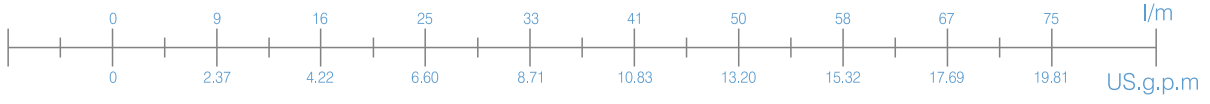

Basma Yüksekliği / Head / الضغط الطولي - (m)

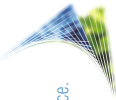
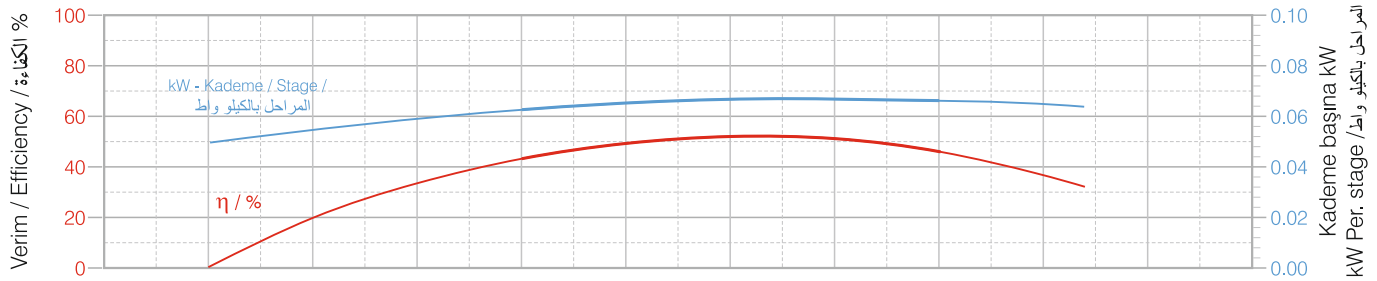
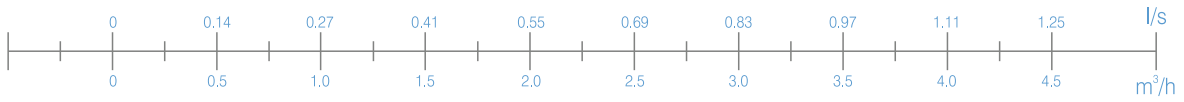
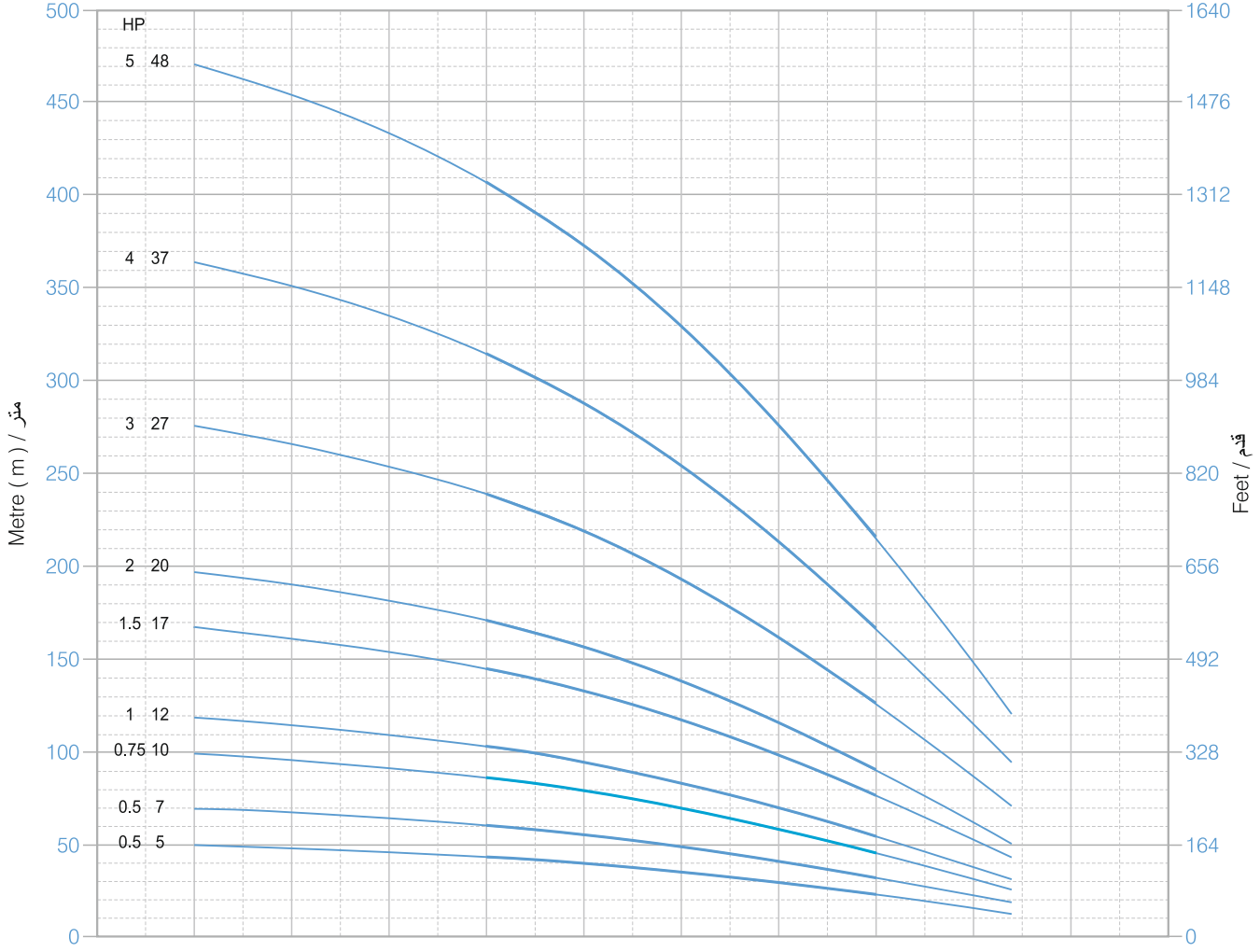

Firmamız teknolojik gelişmeler nedeniyle deęişiklik hakkını saklı tutar  
Due to continuous improvement in design we reserve the right to amend specifications or data without prior notice.  
بسبب التحسين المستمر في التصميم نحن نحفظ بالحق في تعديل المواصفات أو البيانات دون سابق إنذار

ISO 9906 Annex A

Pompa Tipi Pump Type نوع المضخة	Outlet Dim. قطر المخرج Inch	Motor / Motor قوة المحرك kW Hp		Kapasite / Capacity / القدر ء									
				l/s	0	0.33	0.58	0.75	0.83	1.0	1.17	1.25	1.33
				Basma Yüksekliği / Head المصعد الطولي (m)	0	1.2	2.1	2.7	3.0	3.6	4.2	4.5	4.8
SVP 4015/5	1¼"	0.37	0.5	48	47	44	40	38	33	27	24	20	
SVP 4015/7	1¼"	0.55	0.75	67	65	61	56	54	47	38	33	28	
SVP 4015/10	1¼"	0.75	1	95	93	87	81	77	67	54	47	40	
SVP 4015/12	1¼"	1.1	1.5	114	112	105	97	92	80	65	57	48	
SVP 4015/17	1¼"	1.5	2	162	158	148	137	130	113	93	81	68	
SVP 4015/21	1¼"	2.2	3	200	196	183	169	161	140	114	100	84	
SVP 4015/28	1¼"	3	4	267	261	244	226	214	187	153	133	112	
SVP 4015/35	1¼"	3.7	5	334	326	305	282	268	233	191	166	139	

Teknik Ölçüler / Technical Dimensions / الأبعاد الفنية

Pompa Tipi Pump Type نوع المضخة	Motor/Motor قوة المحرك kW Hp		Ölçüler / Dimensions / الأبعاد والقياسات						Ağırlık / Weight (kg) / الوزن				
			LP	ØP	1ph.		3ph.		Pompa / Pump	1ph.		3ph.	
					LM	L	LM	L		M	Total	M	Total
SVP 4015/5	0.37	0.5	231	98	361	592	346	577	2.6	8.6	11.2	7.7	10.3
SVP 4015/7	0.55	0.75	266	98	381	647	361	627	2.9	9.3	12.2	8.5	11.4
SVP 4015/10	0.75	1	318	98	401	719	381	699	3.3	10.4	13.7	9.5	12.8
SVP 4015/12	1.1	1.5	352	98	441	793	401	753	3.6	12.2	15.8	10.4	14.0
SVP 4015/17	1.5	2	438	98	471	909	441	879	4.4	13.7	18.1	12.4	16.8
SVP 4015/21	2.2	3	509	98	561	1.070	471	980	5.2	18.0	23.2	13.9	19.1
SVP 4015/28	3	4	665	98	-	-	530	1.195	6.2	-	-	16.2	22.4
SVP 4015/35	3.7	5	824	98	-	-	595	1.419	8.9	-	-	19.5	28.4

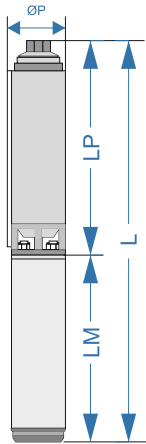

- Ara Çanak**  
Stage  
مرحلة  
: PC, %20 Cam Elyaf Takviyeli, Nature  
: PC, 20% Glass Fiber Reinforced, Natural  
: PC, 20% الألياف زجاج مقوى ، طبيعي
- Fan**  
Impeller  
مروحة  
: Noril  
: Noryl  
: نوريل
- Ara parça**  
Valve Housing  
فاصل الصمام  
: Noril  
: Noryl  
: نوريل
- Kaplin**  
Coupling  
وصلة التعتيق  
: Paslanmaz Çelik (AISI 316)  
: Stainless Steel (AISI 316)  
: ستانلس ستيل (AISI 316)
- Klepe**  
Nun-R-Valve  
صمام عدم رجوع  
: Paslanmaz Çelik (AISI 304)  
: Stainless Steel (AISI 304)  
: ستانلس ستيل (AISI 304)
- Emiş Haznesi**  
Suction Case  
قاعدة الشفط  
: Paslanmaz Çelik (AISI 304)  
: Stainless Steel (AISI 304)  
: ستانلس ستيل (AISI 304)
- Çıkış Haznesi**  
Outlet Chamber  
المخرج  
: Paslanmaz Çelik (AISI 304)  
: Stainless Steel (AISI 304)  
: ستانلس ستيل (AISI 304)
- Difüzör Haznesi**  
Diffuser Casing  
غطاء الناشر  
: Paslanmaz Çelik (AISI 304)  
: Stainless Steel (AISI 304)  
: ستانلس ستيل (AISI 304)
- Süzgeç**  
Strainer  
المصفاة  
: Paslanmaz Çelik (AISI 304)  
: Stainless Steel (AISI 304)  
: ستانلس ستيل (AISI 304)
- Pompa Mili**  
Shaft  
عامود الارتكاز  
: Paslanmaz Çelik (AISI 420)  
: Stainless Steel (AISI 420)  
: ستانلس ستيل (AISI 420)

- Çark Kanat Sayısı**  
No. of Fans  
عدد المراوح  
: 6  
: 6  
: 6
- Çıkış Ağızı**  
Outlet Connection Diameter  
قطر مخرج التوصيل  
: BSP / NPT 1 ¼"  
: BSP / NPT 1 ¼"  
: BSP / NPT 1 ¼"
- Pompa Dış Çapı**  
Pump Outside Dia.  
قطر المضخة الخارجي  
: 98 mm (Kablo Koruması Dahil)  
: 98 (Including Cable Guard)  
: 98 mm متضمناً غطاء الكبل
- Mil Çapı**  
Shaft Diameter  
قطر عمود الارتكاز  
: 11 mm  
: 11 mm  
: 11 mm
- Dönüş Yönü**  
Rotation  
الدوران  
: Saatin Tersi Yönünde  
: CCW  
: عكس عقارب الساعة
- Devir**  
Speed  
السرعة  
: 3500 RPM  
: 3500 RPM  
: 3500 RPM
- Frekans**  
Frequency  
تردد التيار الكهربائي  
: 60 Hz  
: 60 Hz  
: هيرتز 60
- Maksimum Su Sıcaklığı**  
Max. Water Temperature  
درجة الحرارة العليا  
: 30 °C  
: 30 °C  
: 30 °C
- Koruma Sınıfı**  
Degree Of Protection  
درجة الحماية  
: IP 68  
: IP 68  
: IP 68



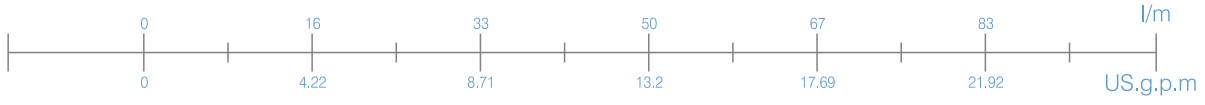

Basma Yüksekliği / Head / الضغط الطولي - (m)

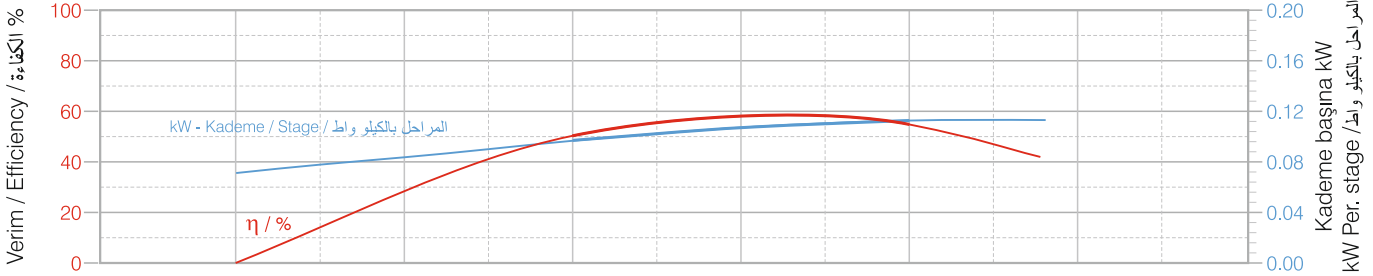
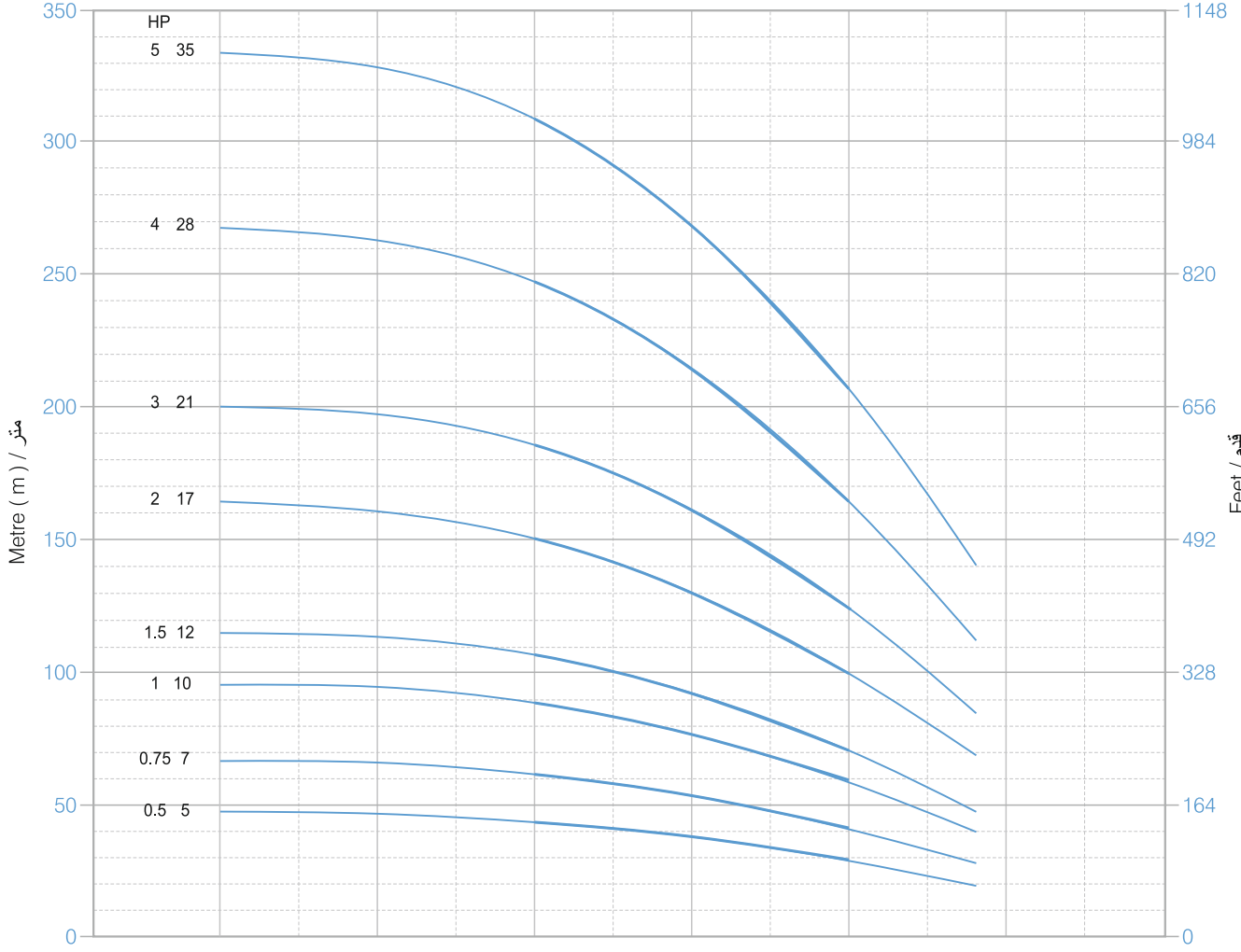

Firmamız teknolojik gelişmeler nedeniyle sürekli olarak ürünlerimizi geliştiriyoruz. Bu nedenle, ürünlerimizdeki değişiklikler hakkında önceden haber vermemiz mümkündür. Firmamız sürekli olarak teknolojik gelişmeler nedeniyle sürekli olarak ürünlerimizi geliştiriyoruz. Bu nedenle, ürünlerimizdeki değişiklikler hakkında önceden haber vermemiz mümkündür.

ISO 9906 Annex A

Pompa Tipi Pump Type نوع المضخة	Outlet Dim. قطر المخرج Inch	Motor / Motor قوة المحرك kW Hp		Kapasite / Capacity / القدر									
				l/s	0	0.58	0.83	1.0	1.17	1.33	1.50	1.67	1.83
					l/m	0	35	50	60	70	80	90	100
				Basma Yüksekliği / Head المصعد الطولي (m)	0	2.1	3.0	3.6	4.2	4.8	5.4	6.0	6.6
					m <sup>3</sup> /h	0	2.1	3.0	3.6	4.2	4.8	5.4	6.0
SVP 4020/5	1 1/4"	0.37	0.5		46	43	40	38	35	31	27	22	17
SVP 4020/6	1 1/4"	0.55	0.75		55	52	48	45	42	37	32	27	20
SVP 4020/8	1 1/4"	0.75	1		74	69	64	60	55	50	43	36	27
SVP 4020/11	1 1/4"	1.1	1.5		101	94	88	83	76	69	59	49	37
SVP 4020/14	1 1/4"	1.5	2		129	120	112	105	97	87	76	62	47
SVP 4020/19	1 1/4"	2.2	3		175	163	153	143	132	118	103	85	64
SVP 4020/25	1 1/4"	3	4		230	215	201	188	173	156	135	112	85
SVP 4020/30	1 1/4"	3.7	5		276	258	241	226	208	187	162	134	101

Teknik Ölçüler / Technical Dimensions / الأبعاد الفنية

Pompa Tipi Pump Type نوع المضخة	Motor/Motor قوة المحرك		Ölçüler / Dimensions / الأبعاد والقياسات						Ağırlık / Weight (kg) / الوزن				
	kW	Hp	LP	ØP	1ph.		3ph.		Pompa / Pump	1ph.		3ph.	
					LM	L	LM	L		M	Total	M	Total
SVP 4020/5	0.37	0.5	257	98	361	618	346	603	2.8	8.6	11.4	7.7	10.5
SVP 4020/6	0.55	0.75	279	98	381	660	361	640	2.9	9.3	12.2	8.5	11.4
SVP 4020/8	0.75	1	322	98	401	723	381	703	3.2	10.4	13.6	9.5	12.7
SVP 4020/11	1.1	1.5	387	98	441	828	401	788	3.7	12.2	15.9	10.4	14.1
SVP 4020/14	1.5	2	462	98	471	933	441	903	4.2	13.7	17.9	12.4	16.6
SVP 4020/19	2.2	3	560	98	561	1.121	471	1.031	5.0	18.0	23.0	13.9	18.9
SVP 4020/25	3	4	763	98	-	-	530	1.293	7.1	-	-	16.2	23.3
SVP 4020/30	3.7	5	865	98	-	-	595	1.460	8.3	-	-	19.5	27.8

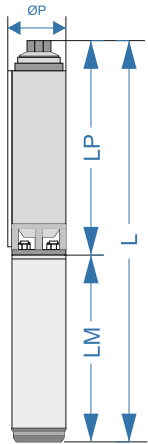

**Ara Çanak**  
Stage  
مرحلة

: PC, %20 Cam Elyaf Takviyeli, Nature  
: PC, 20% Glass Fiber Reinforced, Natural  
: PC, 20% الألياف زجاج مقوى ، طبيعي

**Fan**  
Impeller  
مروحة

: Noril  
: Noryl  
: نوريل

**Ara parça**  
Valve Housing  
فاصل الصمام

: Noril  
: Noryl  
: نوريل

**Kaplin**  
Coupling  
وصلة التعشيق

: Paslanmaz Çelik (AISI 316)  
: Stainless Steel (AISI 316)  
: ستانلس ستيل (AISI 316)

**Klepe**  
Nun-R-Valve  
صمام عدم رجوع

: Paslanmaz Çelik (AISI 304)  
: Stainless Steel (AISI 304)  
: ستانلس ستيل (AISI 304)

**Emiş Haznesi**  
Suction Case  
قاعدة الشفط

: Paslanmaz Çelik (AISI 304)  
: Stainless Steel (AISI 304)  
: ستانلس ستيل (AISI 304)

**Çıkış Haznesi**  
Outlet Chamber  
المخرج

: Paslanmaz Çelik (AISI 304)  
: Stainless Steel (AISI 304)  
: ستانلس ستيل (AISI 304)

**Difüzör Haznesi**  
Diffuser Casing  
غطاء الناشر

: Paslanmaz Çelik (AISI 304)  
: Stainless Steel (AISI 304)  
: ستانلس ستيل (AISI 304)

**Süzgeç**  
Strainer  
المصفاة

: Paslanmaz Çelik (AISI 304)  
: Stainless Steel (AISI 304)  
: ستانلس ستيل (AISI 304)

**Pompa Milî**  
Shaft  
عمود الإرتكاز

: Paslanmaz Çelik (AISI 420)  
: Stainless Steel (AISI 420)  
: ستانلس ستيل (AISI 420)

**Çark Kanat Sayısı**  
No. of Fans  
عدد المراوح

: 7  
: 7  
: 7

**Çıkış Ağzı**  
Outlet Connection Diameter  
قطر مخرج التوصيل

: BSP / NPT 1 1/4"  
: BSP / NPT 1 1/4"  
: BSP / NPT 1 1/4"

**Pompa Dış Çapı**  
Pump Outside Dia.  
قطر المضخة الخارجي

: 98 mm (Kablo Koruması Dahil)  
: 98 (Including Cable Guard)  
: 98 mm متضمناً غطاء الكابل

**Mil Çapı**  
Shaft Diameter  
قطر عمود الارتكاز

: 11 mm  
: 11 mm  
: 11 mm

**Dönüş Yönü**  
Rotation  
الدوران

: Saat Tersi Yönünde  
: CCW  
: عكس عقارب الساعة

**Devir**  
Speed  
السرعة

: 3500 RPM  
: 3500 RPM  
: 3500 RPM

**Frekans**  
Frequency  
تردد التيار الكهربائي

: 60 Hz  
: 60 Hz  
: 60 هيرتز

**Maksimum Su Sıcaklığı**  
Max. Water Temperature  
درجة الحرارة العليا

: 30 °C  
: 30 °C  
: 30 °C

**Koruma Sınıfı**  
Degree Of Protection  
درجة الحماية

: IP 68  
: IP 68  
: IP 68



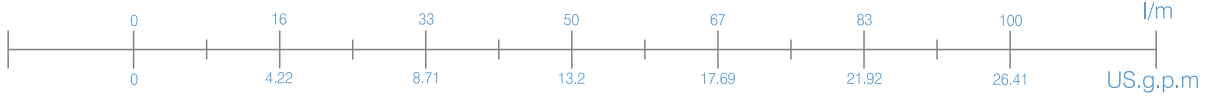

Basma Yüksekliği / Head / الضغط الطولي / (m)

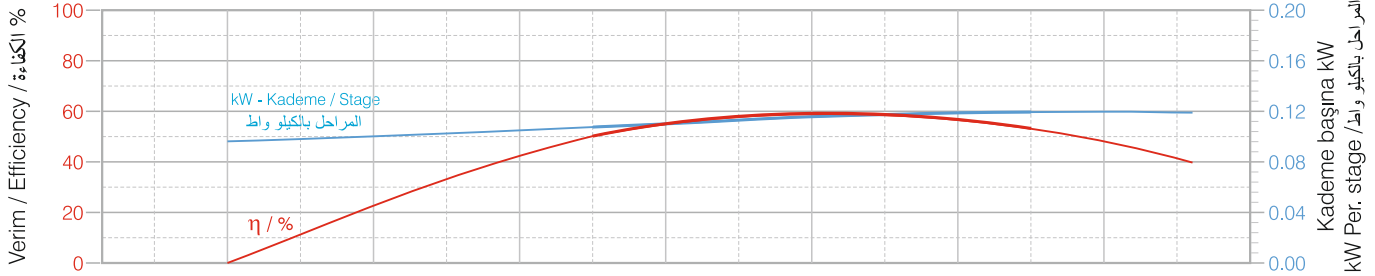
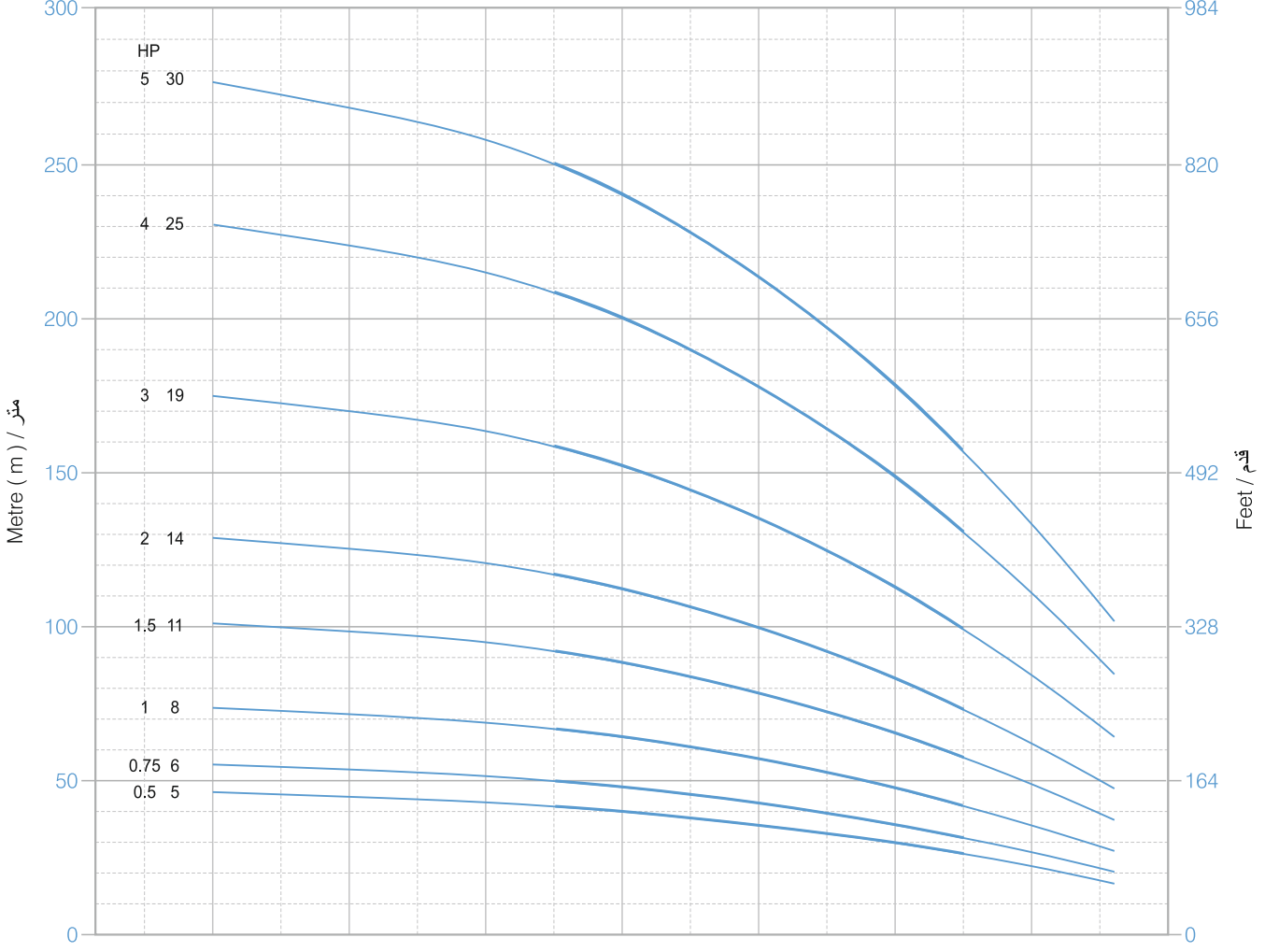

Firmamız teknolojik gelişmeler nedeniyle değişiklik hakkını saklı tutar  
Due to continuous improvement in design we reserve the right to amend specifications or data without prior notice.  
بِسبب التحسين المستمر في التصميم نحن نحفظ بالحق في تعديل المواصفات أو البيانات دون سابق إنذار

ISO 9906 Annex A  
ISO 9906 Annex A

Pompa Tipi Pump Type نوع المضخة	Outlet Dim. قطر المخرج Inch	Motor / Motor قوة المحرك kW Hp		Kapasite / Capacity / القدر									
				l/s	0	0.50	0.83	1.0	1.17	1.33	1.50	1.67	2.0
					l/m	0	30	50	60	70	80	90	100
				Basma Yüksekliği / Head المصعد الطولي (m)	0	1.8	3.0	3.6	4.2	4.8	5.4	6.0	7.2
SVP 4025/4	1 1/4"	0.37	0.5		37	35	33	32	30	28	25	22	15
SVP 4025/5	1 1/4"	0.55	0.75	46	44	42	40	37	35	32	28	19	
SVP 4025/7	1 1/4"	0.75	1	64	62	58	56	52	49	44	39	26	
SVP 4025/9	1 1/4"	1.1	1.5	83	80	75	72	67	63	57	50	34	
SVP 4025/11	1 1/4"	1.5	2	101	98	92	87	82	76	70	61	42	
SVP 4025/15	1 1/4"	2.2	3	138	133	125	119	112	104	95	84	57	
SVP 4025/20	1 1/4"	3	4	184	177	167	159	150	139	126	112	76	
SVP 4025/26	1 1/4"	3.7	5	239	231	217	207	195	181	164	145	98	

Teknik Ölçüler / Technical Dimensions / الأبعاد الفنية

Pompa Tipi Pump Type نوع المضخة	Motor/Motor قوة المحرك		Ölçüler / Dimensions / الأبعاد والقياسات						Ağırlık / Weight (kg) / الوزن				
	kW	Hp	LP	ØP	1ph.		3ph.		Pompa / Pump	1ph.		3ph.	
					LM	L	LM	L		M	Total	M	Total
SVP 4025/4	0.37	0.5	249	98	361	610	346	595	2.5	8.6	11.1	7.7	10.2
SVP 4025/5	0.55	0.75	275	98	381	656	361	636	2.7	9.3	12.0	8.5	11.2
SVP 4025/7	0.75	1	323	98	401	724	381	704	3.2	10.4	13.6	9.5	12.7
SVP 4025/9	1.1	1.5	374	98	441	815	401	775	3.6	12.2	15.8	10.4	14.0
SVP 4025/11	1.5	2	423	98	471	894	441	864	4.1	13.7	17.8	12.4	16.5
SVP 4025/15	2.2	3	523	98	561	1.084	471	994	4.9	18.0	22.9	13.9	18.8
SVP 4025/20	3	4	686	98	-	-	530	1.216	6.0	-	-	16.2	22.2
SVP 4025/26	3.7	5	873	98	-	-	595	1.468	8.4	-	-	19.5	27.9

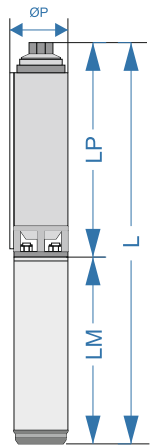

**Ara Çanak**  
Stage  
مرحلة

**Fan**  
Impeller  
مروحة

**Ara parça**  
Valve Housing  
فاصل الصمام

**Kaplin**  
Coupling  
وصلة التعشيق

**Klepe**  
Nun-R-Valve  
صمام عدم رجوع

**Emiş Haznesi**  
Suction Case  
قاعدة الشفط

**Çıkış Haznesi**  
Outlet Chamber  
المخرج

**Diffüzör Haznesi**  
Diffuser Casing  
غطاء الناشر

**Süzgeç**  
Strainer  
المصفاة

**Pompa Mili**  
Shaft  
عامود الارتكاز

: PC, %20 Cam Elyaf Takviyeli, Nature  
: PC, 20% Glass Fiber Reinforced, Natural  
: PC, 20% البلياف زجاج مقوى ، طبيعي

: Noril  
: Noryl  
: نوريل

: Noril  
: Noryl  
: نوريل

: Paslanmaz Çelik (AISI 316)  
: Stainless Steel (AISI 316)  
: ستانلس ستيل (AISI 316)

: Paslanmaz Çelik (AISI 304)  
: Stainless Steel (AISI 304)  
: ستانلس ستيل (AISI 304)

: Paslanmaz Çelik (AISI 304)  
: Stainless Steel (AISI 304)  
: ستانلس ستيل (AISI 304)

: Paslanmaz Çelik (AISI 304)  
: Stainless Steel (AISI 304)  
: ستانلس ستيل (AISI 304)

: Paslanmaz Çelik (AISI 304)  
: Stainless Steel (AISI 304)  
: ستانلس ستيل (AISI 304)

: Paslanmaz Çelik (AISI 304)  
: Stainless Steel (AISI 304)  
: ستانلس ستيل (AISI 304)

: Paslanmaz Çelik (AISI 420)  
: Stainless Steel (AISI 420)  
: ستانلس ستيل (AISI 420)

**Çark Kanat Sayısı**  
No. of Fans  
عدد المراوح

**Çıkış Ağzı**  
Outlet Connection Diameter  
قطر مخرج التوصيل

**Pompa Dış Çapı**  
Pump Outside Dia.  
قطر المضخة الخارجي

**Mil Çapı**  
Shaft Diameter  
قطر عمود الارتكاز

**Dönüş Yönü**  
Rotation  
الدوران

**Devir**  
Speed  
السرعة

**Frekans**  
Frequency  
تردد التيار الكهربائي

**Maksimum Su Sıcaklığı**  
Max. Water Temperature  
درجة الحرارة العليا

**Koruma Sınıfı**  
Degree Of Protection  
درجة الحماية

: 7  
: 7  
: 7

: BSP / NPT 1 1/4"  
: BSP / NPT 1 1/4"  
: BSP / NPT 1 1/4"

: 98 mm (Kablo Koruması Dahil)  
: 98 (Including Cable Guard)  
: 98 mm متضمناً غطاء الكبل

: 11 mm  
: 11 mm  
: 11 mm

: Saatin Ters Yönde  
: CCW  
: عكس عقارب الساعة

: 3500 RPM  
: 3500 RPM  
: 3500 RPM

: 60 Hz  
: 60 Hz  
: 60 هيرتز

: 30 °C  
: 30 °C  
: 30 °C

: IP 68  
: IP 68  
: IP 68





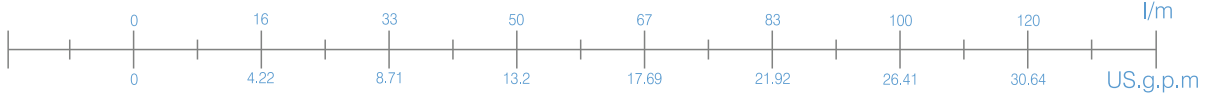

Basma Yüksekliği / Head / الضغط الطولي / (m)

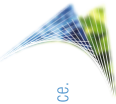
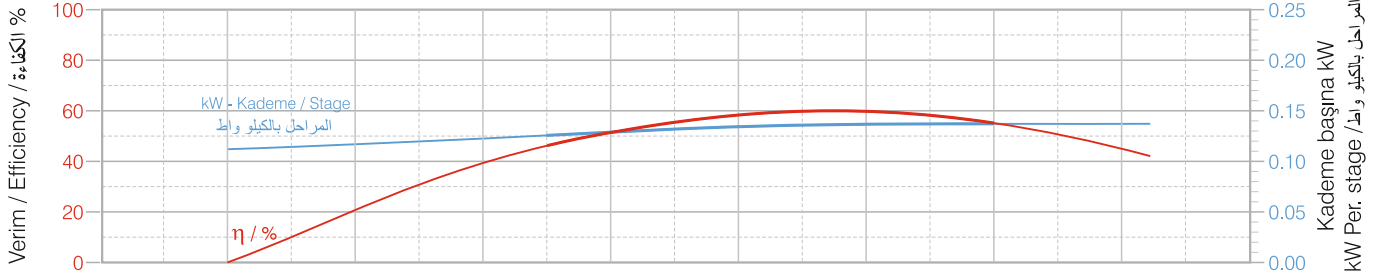
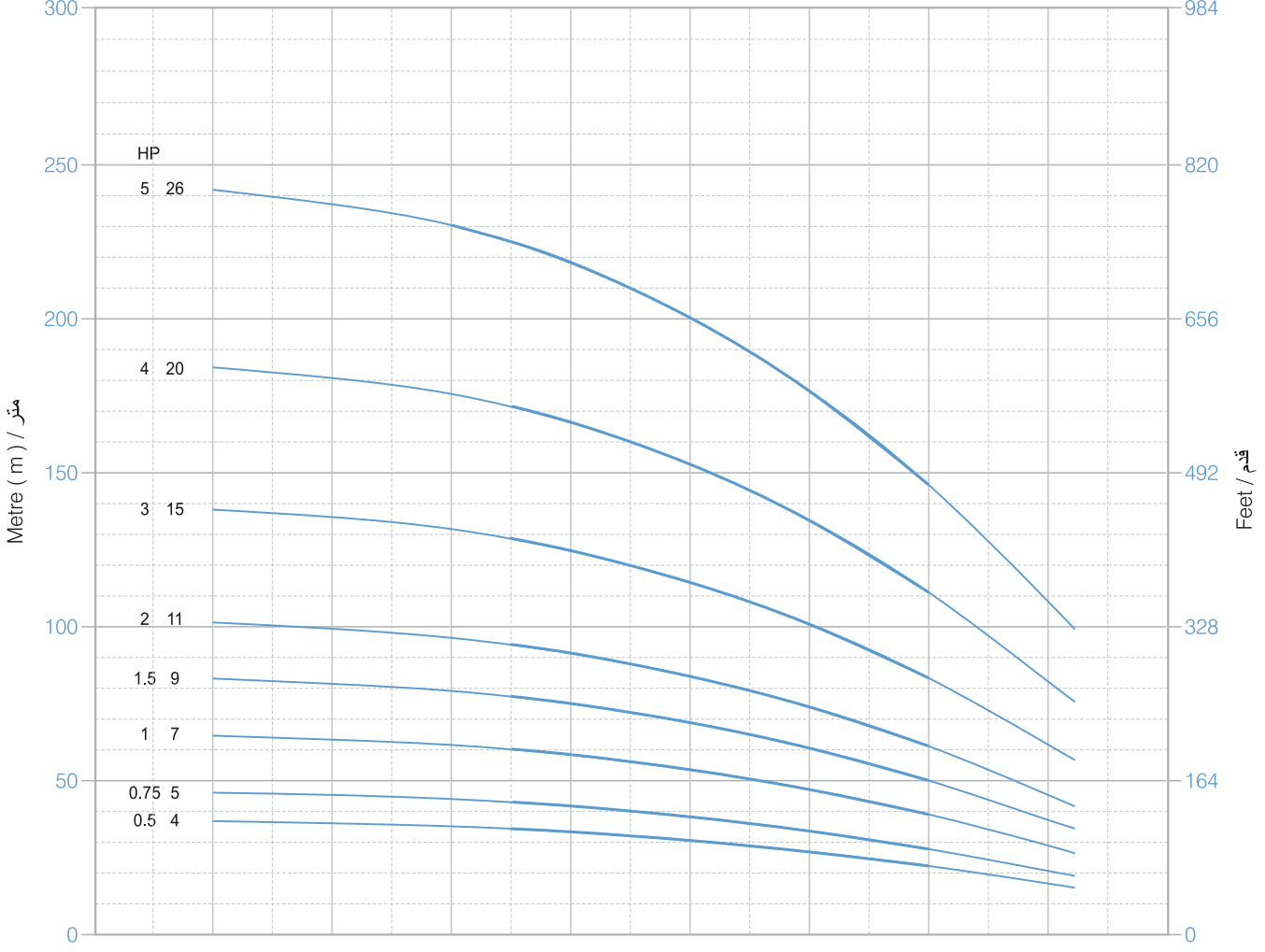

Firmamız teknolojik gelişmeler nedeniyle değişiklik hakkını saklı tutar  
Due to continuous improvement in design we reserve the right to amend specifications or data without prior notice.  
بسبب التحسين المستمر في التصميم نحن نحفظ بالحق في تعديل المواصفات أو البيانات دون سابق إنذار

ISO 9906 Annex A  
ISO 9906 Annex A

Pompa Tipi Pump Type نوع المضخة	Outlet Dim. قطر المخرج Inch	Motor / Motor قوة المحرك kW Hp		Kapasite / Capacity / القدر										
				l/s		0	1.0	1.33	1.5	1.67	2.0	2.33	2.67	3.0
				l/m		0	60	80	90	100	120	140	160	180
		m <sup>3</sup> /h		0	3.6	4.8	5.4	6.0	7.2	8.4	9.6	10.8		
SVP 4030/6	2"	0.75	1	Basma Yüksekliği / Head (m)	52	46	43	41	39	34	28	20	12	
SVP 4030/8	2"	1.1	1.5		70	61	58	55	52	46	37	27	16	
SVP 4030/10	2"	1.5	2		87	77	72	69	65	57	47	34	20	
SVP 4030/14	2"	2.2	3		122	107	101	96	92	80	65	48	28	
SVP 4030/18	2"	3	4		157	138	129	124	118	103	84	61	35	
SVP 4030/22	2"	3.7	5		192	169	158	152	144	126	102	75	43	
SVP 4030/24	2"	4	5.5		209	184	173	165	157	137	112	82	47	
SVP 4030/34	2"	5.5	7.5		297	261	244	234	223	194	158	116	67	
SVP 4030/43	2"	7.5	10		375	329	309	296	281	245	200	146	85	

Teknik Ölçüler / Technical Dimensions / الأبعاد الفنية

Pompa Tipi Pump Type نوع المضخة	Motor/Motor قوة المحرك		Ölçüler / Dimensions / الأبعاد والقياسات						Ağırlık / Weight (kg) / الوزن				
	kW	Hp	LP	ØP	1ph.		3ph.		Pompa / Pump	1ph.		3ph.	
					LM	L	LM	L		M	Total	M	Total
SVP 4030/6	0.75	1	363	98	401	764	381	744	3.6	10.4	14.0	9.5	13.1
SVP 4030/8	1.1	1.5	425	98	441	866	401	826	4.2	12.2	16.4	10.4	14.6
SVP 4030/10	1.5	2	488	98	471	959	441	929	4.8	13.7	18.5	12.4	17.2
SVP 4030/14	2.2	3	613	98	561	1174	471	1.084	6.0	18.0	24.0	13.9	19.9
SVP 4030/18	3	4	738	98	-	-	530	1.268	7.2	-	-	16.2	23.4
SVP 4030/22	3.7	5	902	98	-	-	595	1.497	8.5	-	-	19.5	28.0
SVP 4030/24	4	5.5	1003	98	-	-	600	1.603	10.2	-	-	19.7	29.9
SVP 4030/34	5.5	7.5	1308	98	-	-	655	1.963	13.2	-	-	22.5	35.7
SVP 4030/43	7.5	10	1370	98	-	-	795	2.165	16.0	-	-	28.8	44.8

Ara Çanak  
Stage  
مرحلة

: PC, %20 Cam Elyaf Takviyeli, Nature  
: PC, 20% Glass Fiber Reinforced, Natural  
: PC, 20%لياف زجاج مقوى ، طبيعي

Fan

: Noril

Impeller

: Noryl

مرحوة

: نوريل

Ara parça

: Noril

Valve Housing

: Noryl

فاصل الصمام

: نوريل

Kaplin

: Paslanmaz Çelik (AISI 316)

Coupling

: Stainless Steel (AISI 316)

وصلة التعشيق

: ستانلس ستيل (AISI 316)

Klepe

: Paslanmaz Çelik (AISI 304)

Nun-R-Valve

: Stainless Steel (AISI 304)

صمام عدم رجوع

: ستانلس ستيل (AISI 304)

Emiş Haznesi

: Paslanmaz Çelik (AISI 304)

Suction Case

: Stainless Steel (AISI 304)

قاعدة الشفط

: ستانلس ستيل (AISI 304)

Çıkış Haznesi

: Paslanmaz Çelik (AISI 304)

Outlet Chamber

: Stainless Steel (AISI 304)

المخرج

: ستانلس ستيل (AISI 304)

Diffüzör Haznesi

: Paslanmaz Çelik (AISI 304)

Diffuser Casing

: Stainless Steel (AISI 304)

غطاء الناشر

: ستانلس ستيل (AISI 304)

Süzgeç

: Paslanmaz Çelik (AISI 304)

Strainer

: Stainless Steel (AISI 304)

المصفاة

: ستانلس ستيل (AISI 304)

Pompa Mili

: Paslanmaz Çelik (AISI 420)

Shaft

: Stainless Steel (AISI 420)

عامود الإرتكاز

: ستانلس ستيل (AISI 420)

Çark Kanat Sayısı

: 6

No. of Fans

: 6

عدد المراوح

: 6

Çıkış Ağzı

: BSP / NPT 2"

Outlet Connection Diameter

: BSP / NPT 2"

قطر مخرج التوصيل

: BSP / NPT 2"

Pompa Dış Çapı

: 98 mm (Kablo Koruması Dahil)

Pump Outside Dia.

: 98 (Including Cable Guard)

قطر المضخة الخارجي

: 98 mm متضمناً غطاء الكبل

Mil Çapı

: 11 mm

Shaft Diameter

: 11 mm

قطر عمود الارتكاز

: 11 mm

Dönüş Yönü

: Saatin Tersi Yönde

Rotation

: CCW

الدوران

: عكس عقارب الساعة

Devir

: 3500 RPM

Speed

: 3500 RPM

السرعة

: 3500 RPM

Frekans

: 60 Hz

Frequency

: 60 Hz

تردد التيار الكهربائي

: 60 هيرتز

Maksimum Su Sıcaklığı

: 30 °C

Max. Water Temperature

: 30 °C

درجة الحرارة العليا

: 30 °C

Koruma Sınıfı

: IP 68

Degree Of Protection

: IP 68

درجة الحماية

: IP 68

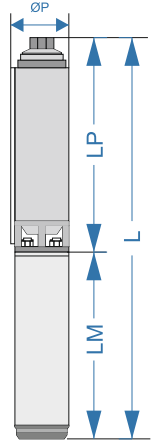

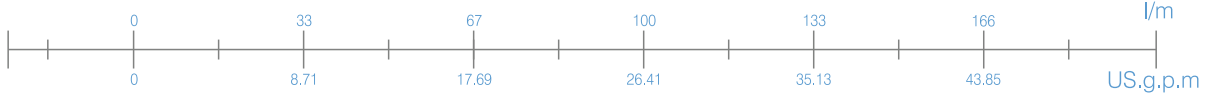

Basma Yüksekliği / Head / الضغط الطولي - (m)

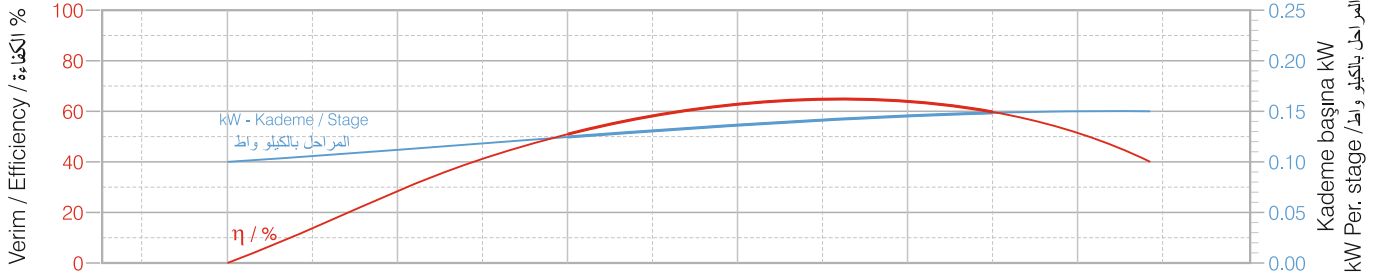
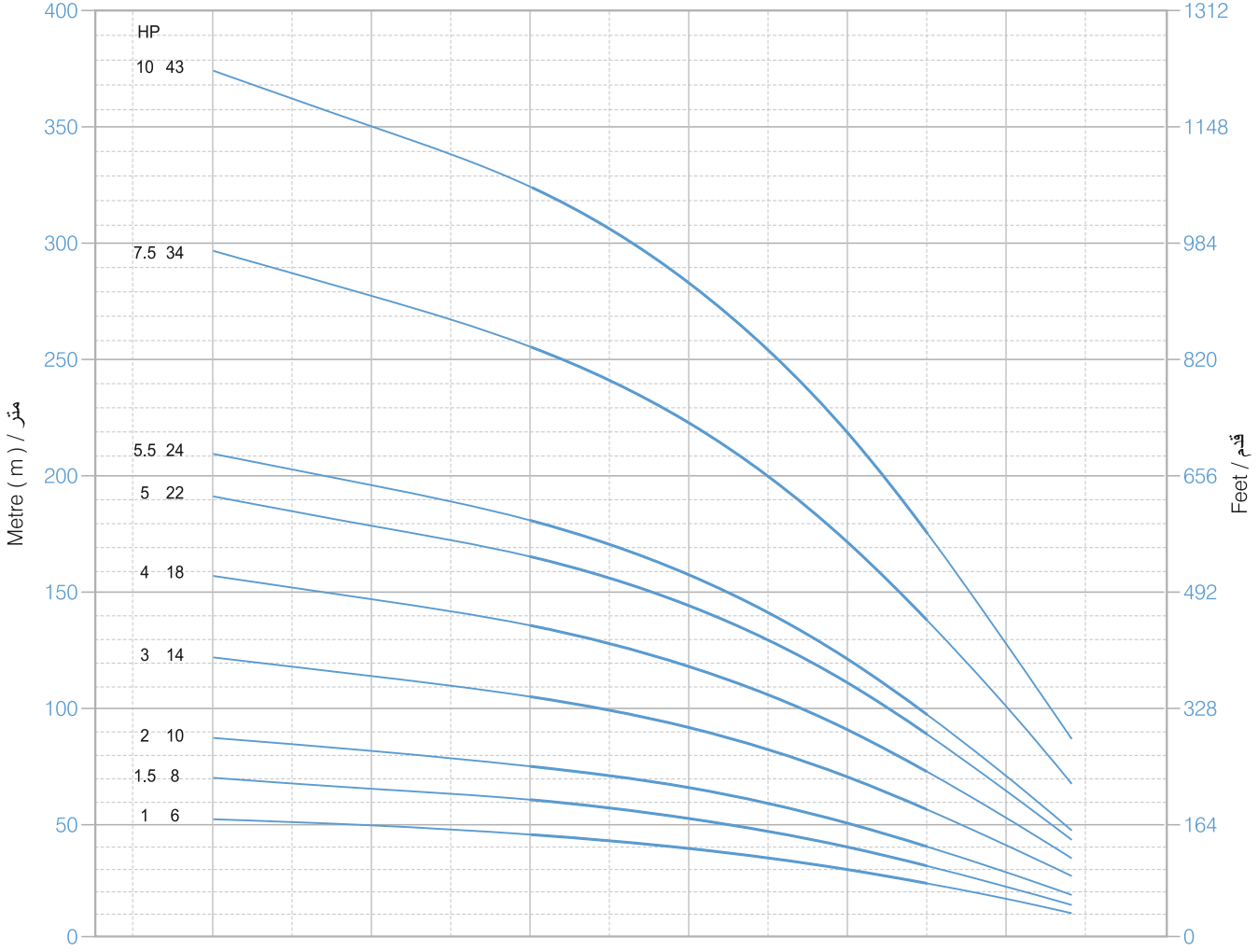

Firmamız teknolojik gelişmeler nedeniyle deęişiklik hakkını saklı tutar  
Due to continuous improvement in design we reserve the right to amend specifications or data without prior notice.  
بسبب التحسين المستمر في التصميم نحن نحفظ بالحق في تعديل المواصفات أو البيانات دون سابق إنذار

ISO 9906 Annex A

Pompa Tipi Pump Type نوع المضخة	Outlet Dim. قطر المخرج Inch	Motor / Motor قوة المحرك kW Hp		Kapasite / Capacity / القدر ء									
				l/s	0	1.33	1.67	2.0	2.33	2.67	3.0	3.33	4.16
					l/m	0	80	100	120	140	160	180	200
				Basma Yüksekliği / Head (m)	0	4.8	6.0	7.2	8.4	9.6	10.8	12.0	15.0
SVP 4040/5	2"	1.1	1.5		46	43	41	39	37	35	31	28	14
SVP 4040/6	2"	1.5	2	55	51	49	47	45	41	38	33	17	
SVP 4040/8	2"	2.2	3	74	68	66	63	59	55	50	44	23	
SVP 4040/11	2"	3	4	101	94	90	87	82	76	69	61	31	
SVP 4040/14	2"	3.7	5	129	119	115	110	104	97	88	77	40	
SVP 4040/15	2"	4	5.5	138	128	123	118	111	104	94	83	43	
SVP 4040/21	2"	5.5	7.5	193	179	173	165	156	145	132	116	60	
SVP 4040/28	2"	7.5	10	257	239	230	220	208	193	176	154	80	

Teknik Ölçüler / Technical Dimensions / الأبعاد الفنية

Pompa Tipi Pump Type نوع المضخة	Motor/Motor قوة المحرك kW Hp		Ölçüler / Dimensions / الأبعاد والقياسات						Ağırlık / Weight (kg) / الوزن				
	LP	ØP	1ph.		3ph.		Pompa / Pump	1ph.		3ph.			
			LM	L	LM	L		M	Total	M	Total		
SVP 4040/5	1.1	1.5	328	98	441	769	401	729	3.3	12.2	15.5	10.4	13.7
SVP 4040/6	1.5	2	362	98	471	833	441	803	3.6	13.7	17.3	12.4	16.0
SVP 4040/8	2.2	3	422	98	561	983	471	893	4.3	18.0	22.3	13.9	18.2
SVP 4040/11	3	4	516	98	-	-	530	1.046	5.2	-	-	16.2	21.4
SVP 4040/14	3.7	5	610	98	-	-	595	1.205	6.1	-	-	19.5	25.6
SVP 4040/15	4	5.5	644	98	-	-	600	1.244	6.4	-	-	19.7	26.1
SVP 4040/21	5.5	7.5	868	98	-	-	655	1.523	8.3	-	-	22.5	30.8
SVP 4040/28	7.5	10	1.146	98	-	-	795	1.941	11.6	-	-	28.8	40.4

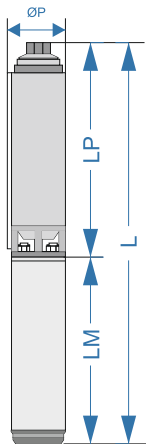

- Ara Çanak**  
Stage  
مرحلة  
: PC, %20 Cam Elyaf Takviyeli, Nature  
: PC, 20% Glass Fiber Reinforced, Natural  
: PC, 20% ألياف زجاج مقوى ، طبيعي
- Fan**  
Impeller  
مروحة  
: Noril  
: Noryl  
: نوريل
- Ara parça**  
Valve Housing  
فاصل الصمام  
: Noril  
: Noryl  
: نوريل
- Kaplin**  
Coupling  
وصلة التعتيق  
: Paslanmaz Çelik (AISI 316)  
: Stainless Steel (AISI 316)  
: ستانلس ستيل (AISI 316)
- Klepe**  
Nun-R-Valve  
صمام عدم رجوع  
: Paslanmaz Çelik (AISI 304)  
: Stainless Steel (AISI 304)  
: ستانلس ستيل (AISI 304)
- Emiş Haznesi**  
Suction Case  
قاعدة الشفط  
: Paslanmaz Çelik (AISI 304)  
: Stainless Steel (AISI 304)  
: ستانلس ستيل (AISI 304)
- Çıkış Haznesi**  
Outlet Chamber  
المخرج  
: Paslanmaz Çelik (AISI 304)  
: Stainless Steel (AISI 304)  
: ستانلس ستيل (AISI 304)
- Difüzör Haznesi**  
Diffuser Casing  
غطاء الناشر  
: Paslanmaz Çelik (AISI 304)  
: Stainless Steel (AISI 304)  
: ستانلس ستيل (AISI 304)
- Süzgeç**  
Strainer  
المصفاة  
: Paslanmaz Çelik (AISI 304)  
: Stainless Steel (AISI 304)  
: ستانلس ستيل (AISI 304)
- Pompa Mili**  
Shaft  
عامود الارتكاز  
: Paslanmaz Çelik (AISI 420)  
: Stainless Steel (AISI 420)  
: ستانلس ستيل (AISI 420)

- Çark Kanat Sayısı**  
No. of Fans  
عدد المراوح  
: 7  
: 7  
: 7
- Çıkış Ağzı**  
Outlet Connection Diameter  
قطر مخرج التوصيل  
: BSP / NPT 2"  
: BSP / NPT 2"  
: BSP / NPT 2"
- Pompa Dış Çapı**  
Pump Outside Dia.  
قطر المضخة الخارجي  
: 98 mm (Kablo Koruması Dahil)  
: 98 (Including Cable Guard)  
: 98 mm متضمناً غطاء الكبل
- Mil Çapı**  
Shaft Diameter  
قطر عمود الارتكاز  
: 11 mm  
: 11 mm  
: 11 mm
- Dönüş Yönü**  
Rotation  
الدوران  
: Saatin Tersi Yönünde  
: CCW  
: عكس عقارب الساعة
- Devir**  
Speed  
السرعة  
: 3500 RPM  
: 3500 RPM  
: 3500 RPM
- Frekans**  
Frequency  
تردد التيار الكهربائي  
: 60 Hz  
: 60 Hz  
: هيرتز 60
- Maksimum Su Sıcaklığı**  
Max. Water Temperature  
درجة الحرارة العليا  
: 30 °C  
: 30 °C  
: 30 °C
- Koruma Sınıfı**  
Degree Of Protection  
درجة الحماية  
: IP 68  
: IP 68  
: IP 68



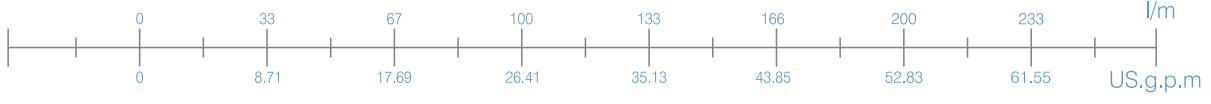

Basma Yüksekliği / Head / الضغط الطولي / (m)

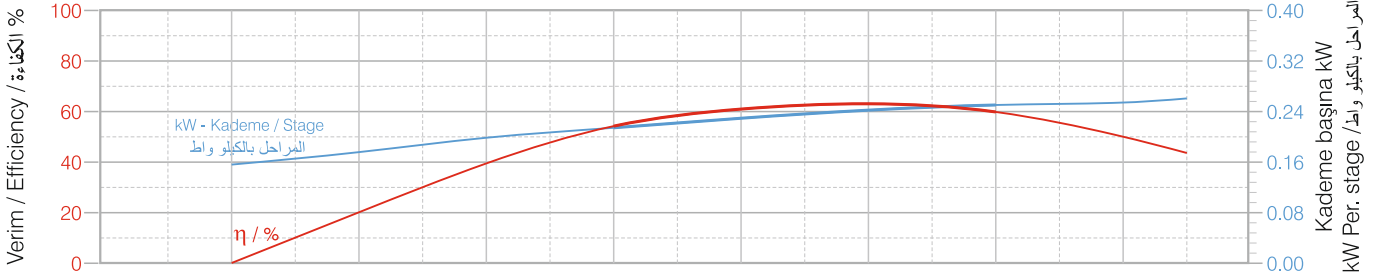
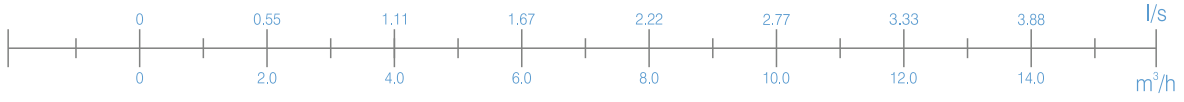
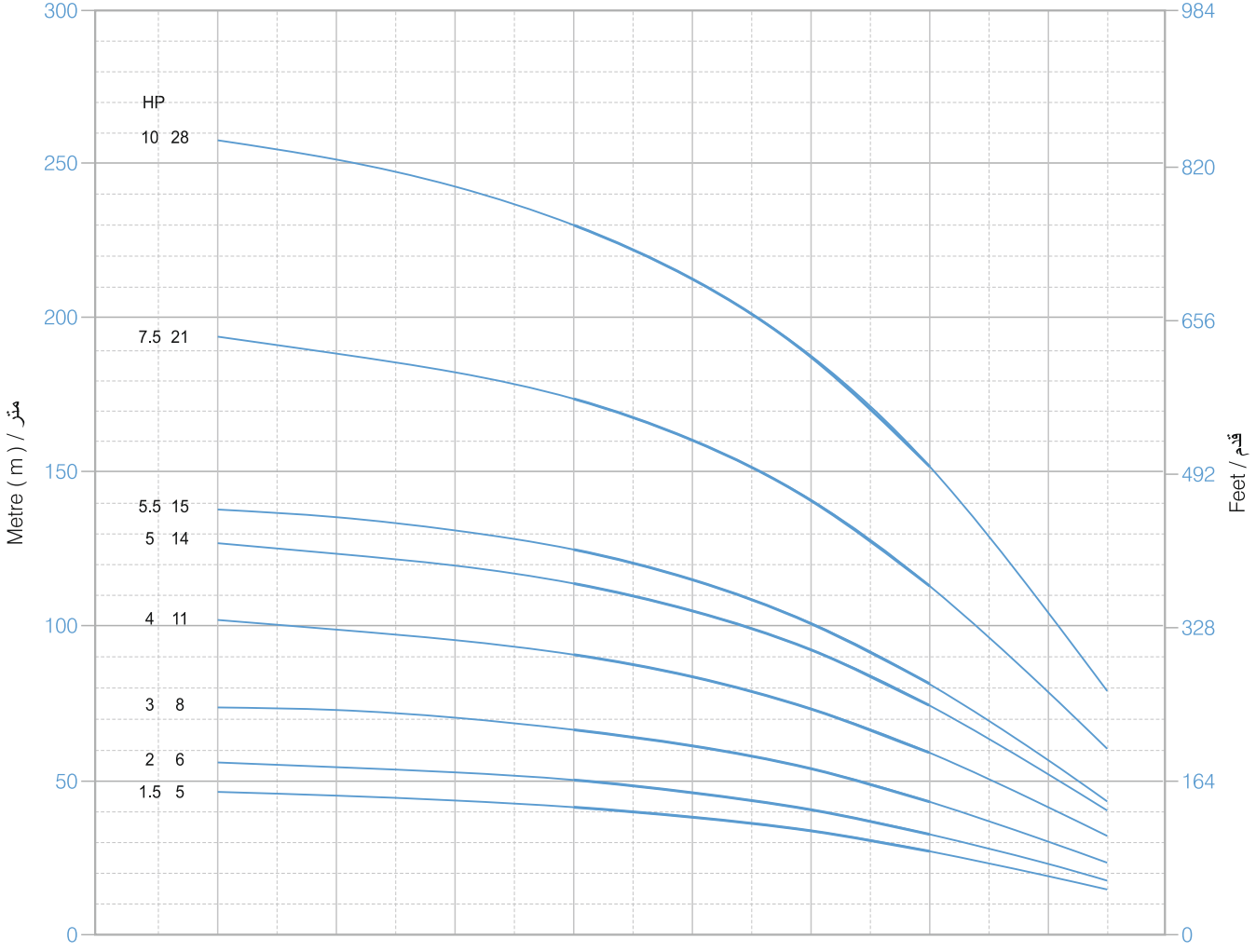

Firmamız teknolojik gelişmeler nedeniyle sürekli olarak değişim hakkını saklı tutar  
Due to continuous improvement in design we reserve the right to amend specifications or data without prior notice.  
بسبب التحسين المستمر في التصميم نحن نحفظ بحق في تعديل المواصفات أو البيانات دون سابق إنذار

ISO 9906 Annex A

Pompa Tipi Pump Type نوع المضخة	Outlet Dim. قطر المخرج Inch	Motor / Motor قوة المحرك kW Hp		Kapasite / Capacity / القدر									
				l/s	0	1.67	2.67	3.33	4.00	4.33	4.67	5.0	5.33
					l/m	0	100	160	200	240	260	280	300
				Basma Yüksekliği / Head (m)	0	6.0	9.6	12.0	14.4	15.6	16.8	18.0	19.2
SVP 4060/4	2"	1.1	1.5		36	32	28	25	21	18	15	12	9
SVP 4060/5	2"	1.5	2	45	41	35	31	26	23	19	15	11	
SVP 4060/7	2"	2.2	3	63	57	50	43	36	32	27	21	15	
SVP 4060/9	2"	3	4	82	73	64	56	46	41	34	27	20	
SVP 4060/11	2"	3.7	5	100	89	78	68	56	50	42	33	24	
SVP 4060/12	2"	4	5.5	109	97	85	75	62	54	46	37	26	
SVP 4060/17	2"	5.5	7.5	154	138	121	106	87	77	65	52	37	
SVP 4060/23	2"	7.5	10	208	186	163	143	118	104	88	70	50	

Teknik Ölçüler / Technical Dimensions / الأبعاد الفنية

Pompa Tipi Pump Type نوع المضخة	Motor/Motor قوة المحرك kW Hp		Ölçüler / Dimensions / الأبعاد والقياسات						Ağırlık / Weight (kg) / الوزن				
	LP	ØP	1ph.		3ph.		Pompa / Pump	1ph.		3ph.			
			LM	L	LM	L		M	Total	M	Total		
SVP 4060/4	1.1	1.5	389	98	441	830	401	790	4,2	12,2	16,4	10,4	14,6
SVP 4060/5	1.5	2	443	98	471	914	441	884	4,8	13,7	18,5	12,4	17,2
SVP 4060/7	2.2	3	550	98	561	1.111	471	1.021	5,7	18,0	23,7	13,9	19,6
SVP 4060/9	3	4	657	98	-	-	530	1.187	6,8	-	-	16,2	23,0
SVP 4060/11	3.7	5	764	98	-	-	595	1.359	7,8	-	-	19,5	27,3
SVP 4060/12	4	5.5	821	98	-	-	600	1.421	8,3	-	-	19,7	28,0
SVP 4060/17	5.5	7.5	1.125	98	-	-	655	1.780	10,9	-	-	22,5	33,4
SVP 4060/23	7.5	10	1.493	98	-	-	795	2.288	15,3	-	-	28,8	44,1

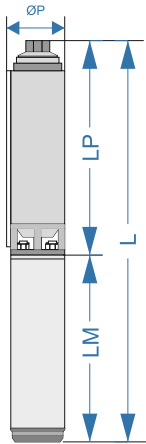

**Ara Çanak**  
Stage  
مرحلة

: PC, %20 Cam Elyaf Takviyeli, Nature  
: PC, 20% Glass Fiber Reinforced, Natural  
: PC, 20% ألياف زجاج مقوى ، طبيعي

**Fan**  
Impeller  
مروحة

: Noril  
: نوريل

**Ara parça**  
Valve Housing  
فاصل الصمام

: Noril  
: نوريل

**Kaplin**  
Coupling  
وصلة التثبيت

: Paslanmaz Çelik (AISI 316)  
: Stainless Steel (AISI 316)  
: ستانلس ستيل (AISI 316)

**Klepe**  
Nun-R-Valve  
صمام عدم رجوع

: Paslanmaz Çelik (AISI 304)  
: Stainless Steel (AISI 304)  
: ستانلس ستيل (AISI 304)

**Emiş Haznesi**  
Suction Case  
قاعدة الشفط

: Paslanmaz Çelik (AISI 304)  
: Stainless Steel (AISI 304)  
: ستانلس ستيل (AISI 304)

**Çıkış Haznesi**  
Outlet Chamber  
المخرج

: Paslanmaz Çelik (AISI 304)  
: Stainless Steel (AISI 304)  
: ستانلس ستيل (AISI 304)

**Difüzör Haznesi**  
Diffuser Casing  
غطاء الناشر

: Paslanmaz Çelik (AISI 304)  
: Stainless Steel (AISI 304)  
: ستانلس ستيل (AISI 304)

**Süzgeç**  
Strainer  
المصفاة

: Paslanmaz Çelik (AISI 304)  
: Stainless Steel (AISI 304)  
: ستانلس ستيل (AISI 304)

**Pompa Mili**  
Shaft  
عامود الارتكاز

: Paslanmaz Çelik (AISI 420)  
: Stainless Steel (AISI 420)  
: ستانلس ستيل (AISI 420)

**Çark Kanat Sayısı**  
No. of Fans  
عدد المراوح

: 6  
: 6  
: 6

**Çıkış Ağız**  
Outlet Connection Diameter  
قطر مخرج التوصيل

: BSP / NPT 2"  
: BSP / NPT 2"  
: BSP / NPT 2"

**Pompa Dış Çapı**  
Pump Outside Dia.  
قطر المضخة الخارجي

: 98 mm (Kablo Koruması Dahil)  
: 98 (Including Cable Guard)  
: 98 mm متضمناً غطاء الكبل

**Mil Çapı**  
Shaft Diameter  
قطر عمود الارتكاز

: 11 mm  
: 11 mm  
: 11 mm

**Dönüş Yönü**  
Rotation  
الدوران

: Saatin Tersi Yönünde  
: CCW  
: عكس عقارب الساعة

**Devir**  
Speed  
السرعة

: 3500 RPM  
: 3500 RPM  
: 3500 RPM

**Frekans**  
Frequency  
تردد التيار الكهربائي

: 60 Hz  
: 60 Hz  
: هيرتز 60

**Maksimum Su Sıcaklığı**  
Max. Water Temperature  
درجة الحرارة العليا

: 30 °C  
: 30 °C  
: 30 °C

**Koruma Sınıfı**  
Degree Of Protection  
درجة الحماية

: IP 68  
: IP 68  
: IP 68





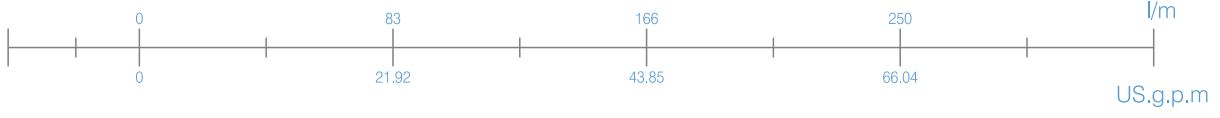

Basma Yüksekliği / Head / الضغط الطولي - (m)

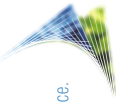
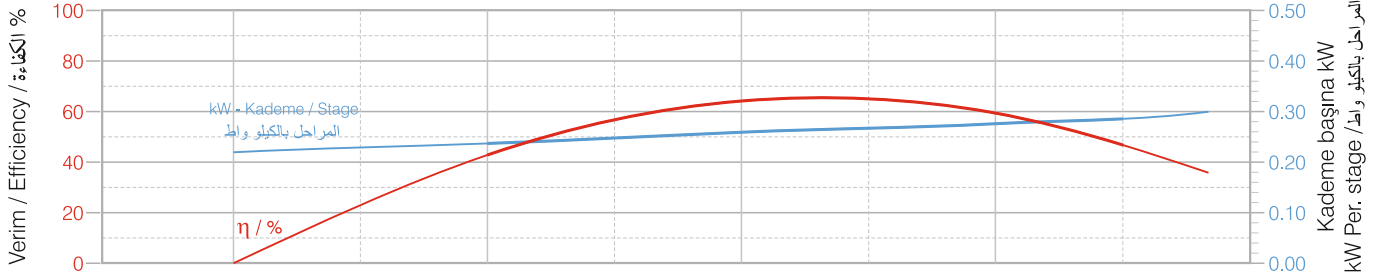
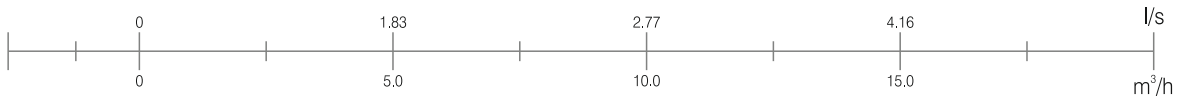
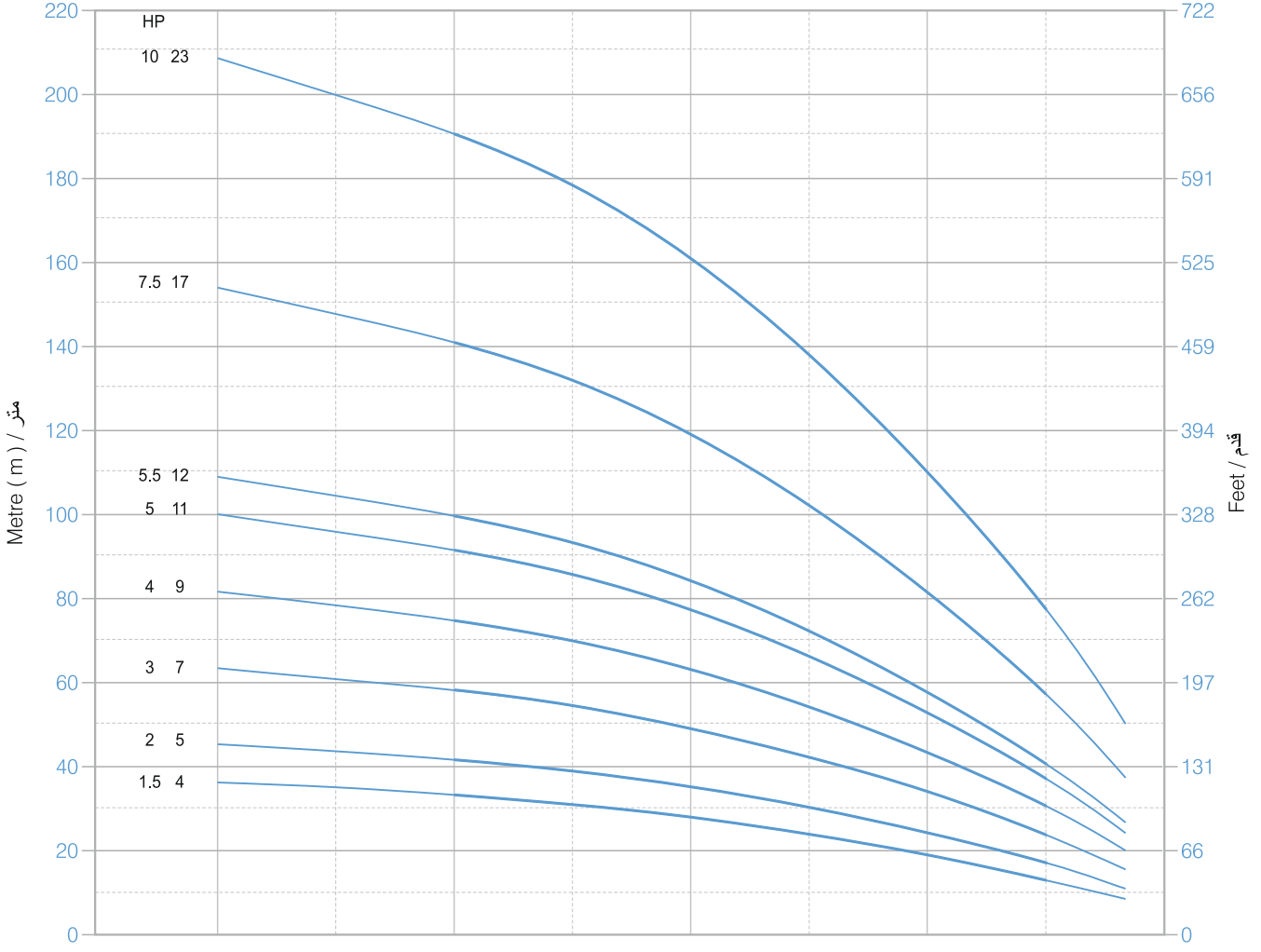

Firmamız teknolojik gelişmeler nedeniyle değişiklik hakkını saklı tutar  
Due to continuous improvement in design we reserve the right to amend specifications or data without prior notice.  
بسبب التحسن المستمر في التصميم نحن نحفظ بالحق في تعديل المواصفات أو البيانات دون سابق إنذار

ISO 9906 Annex A

Pompa Tipi Pump Type نوع المضخة	Outlet Dim. قطر المخرج Inch	Motor / Motor قوة المحرك kW Hp		Kapasite / Capacity / القدر ء										
				l/s	0	2.67	3.67	4.67	5.00	5.67	6.33	7.00	7.67	
														l/m
				Basma Yüksekliği / Head الضغط الطولي (m)		0	9.6	13.2	16.8	18.0	20.4	22.8	25.2	
SVP 4080/4	6"	2.2	3	35	30	27	24	23	20	17	15	11		
SVP 4080/6	6"	3	4	52	46	41	36	34	30	26	22	17		
SVP 4080/8	6"	3.7	5	70	61	55	48	45	40	35	29	23		
SVP 4080/9	6"	4	5.5	78	69	62	54	51	45	39	33	26		
SVP 4080/13	6"	5.5	7.5	113	99	89	78	74	65	57	47	37		
SVP 4080/17	6"	7.5	10	148	130	117	102	96	86	74	62	49		

Teknik Ölçüler / Technical Dimensions / الأبعاد الفنية

Pompa Tipi Pump Type نوع المضخة	Motor/Motor قوة المحرك		Ölçüler / Dimensions / الأبعاد والقياسات						Ağırlık / Weight (kg) / الوزن				
	kW	Hp	LP	ØP	1ph.		3ph.		Pompa / Pump	1ph.		3ph.	
					LM	L	LM	L		M	Total	M	Total
SVP 4080/4	2.2	3	408	98	561	969	471	879	3.9	18.0	21.9	13.9	17.8
SVP 4080/6	3	4	545	98	-	-	530	1.075	5.2	-	-	16.2	21.4
SVP 4080/8	3.7	5	683	98	-	-	595	1.278	6.5	-	-	19.5	26.0
SVP 4080/9	4	5.5	750	98	-	-	600	1.350	7.1	-	-	19.7	26.8
SVP 4080/13	5.5	7.5	1.023	98	-	-	655	1.678	9.6	-	-	22.5	32.1
SVP 4080/17	7.5	10	1.298	98	-	-	795	2.093	12.1	-	-	28.8	40.9

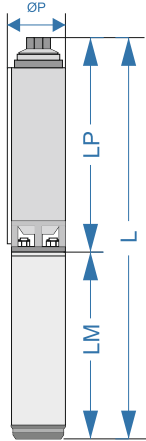

**Ara Çanak**  
Stage  
مرحلة

: PC, %20 Cam Elyaf Takviyeli, Nature  
: PC, 20% Glass Fiber Reinforced, Natural  
: PC, 20% ألياف زجاج مقوى ، طبيعي

**Fan**  
Impeller  
مروحة

: Noril  
: Noryl  
: نوريل

**Ara parça**  
Valve Housing  
فاصل الصمام

: Noril  
: Noryl  
: نوريل

**Kaplin**  
Coupling  
وصلة التعشيق

: Paslanmaz Çelik (AISI 316)  
: Stainless Steel (AISI 316)  
: ستانلس ستيل (AISI 316)

**Klepe**  
Nun-R-Valve  
صمام عدم رجوع

: Paslanmaz Çelik (AISI 304)  
: Stainless Steel (AISI 304)  
: ستانلس ستيل (AISI 304)

**Emiş Haznesi**  
Suction Case  
قاعدة الشفط

: Paslanmaz Çelik (AISI 304)  
: Stainless Steel (AISI 304)  
: ستانلس ستيل (AISI 304)

**Çıkış Haznesi**  
Outlet Chamber  
المخرج

: Paslanmaz Çelik (AISI 304)  
: Stainless Steel (AISI 304)  
: ستانلس ستيل (AISI 304)

**Difüzör Haznesi**  
Diffuser Casing  
غطاء الناشر

: Paslanmaz Çelik (AISI 304)  
: Stainless Steel (AISI 304)  
: ستانلس ستيل (AISI 304)

**Süzgeç**  
Strainer  
المصفاة

: Paslanmaz Çelik (AISI 304)  
: Stainless Steel (AISI 304)  
: ستانلس ستيل (AISI 304)

**Pompa Mili**  
Shaft  
عامود الإرتكاز

: Paslanmaz Çelik (AISI 420)  
: Stainless Steel (AISI 420)  
: ستانلس ستيل (AISI 420)

**Çark Kanat Sayısı**  
No. of Fans  
عدد المراوح

: 6  
: 6  
: 6

**Çıkış Ağzı**  
Outlet Connection Diameter  
قطر مخرج التوصيل

: BSP / NPT 2"  
: BSP / NPT 2"  
: BSP / NPT 2"

**Pompa Dış Çapı**  
Pump Outside Dia.  
قطر المضخة الخارجي

: 98 mm (Kablo Koruması Dahil)  
: 98 (Including Cable Guard)  
: 98 mm متضمناً غطاء الكبل

**Mil Çapı**  
Shaft Diameter  
قطر عمود الارتكاز

: 11 mm  
: 11 mm  
: 11 mm

**Dönüş Yönü**  
Rotation  
الدوران

: Saatin Tersi Yönünde  
: CCW  
: عكس عقارب الساعة

**Devir**  
Speed  
السرعة

: 3500 RPM  
: 3500 RPM  
: 3500 RPM

**Frekans**  
Frequency  
تردد التيار الكهربائي

: 60 Hz  
: 60 Hz  
: 60 هيرتز

**Maksimum Su Sıcaklığı**  
Max. Water Temperature  
درجة الحرارة العليا

: 30 °C  
: 30 °C  
: 30 °C

**Koruma Sınıfı**  
Degree Of Protection  
درجة الحماية

: IP 68  
: IP 68  
: IP 68



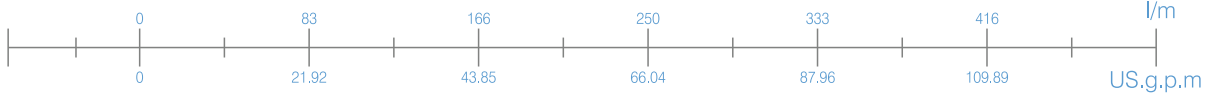

Basma Yüksekliği / Head / الضغط الطولي - (m)

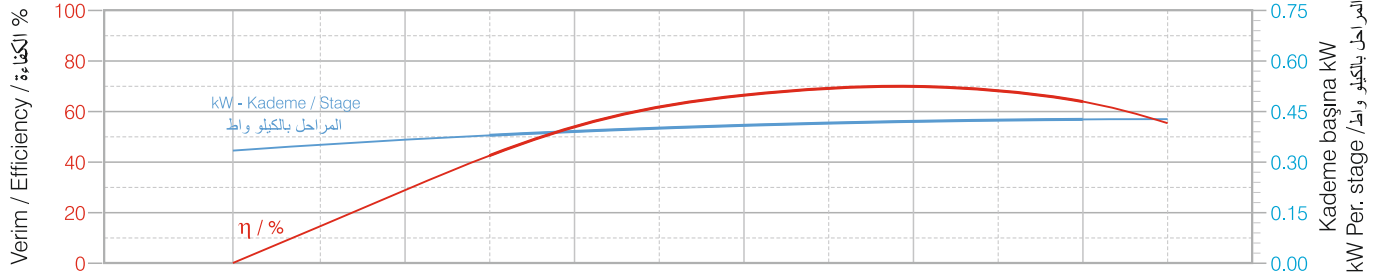
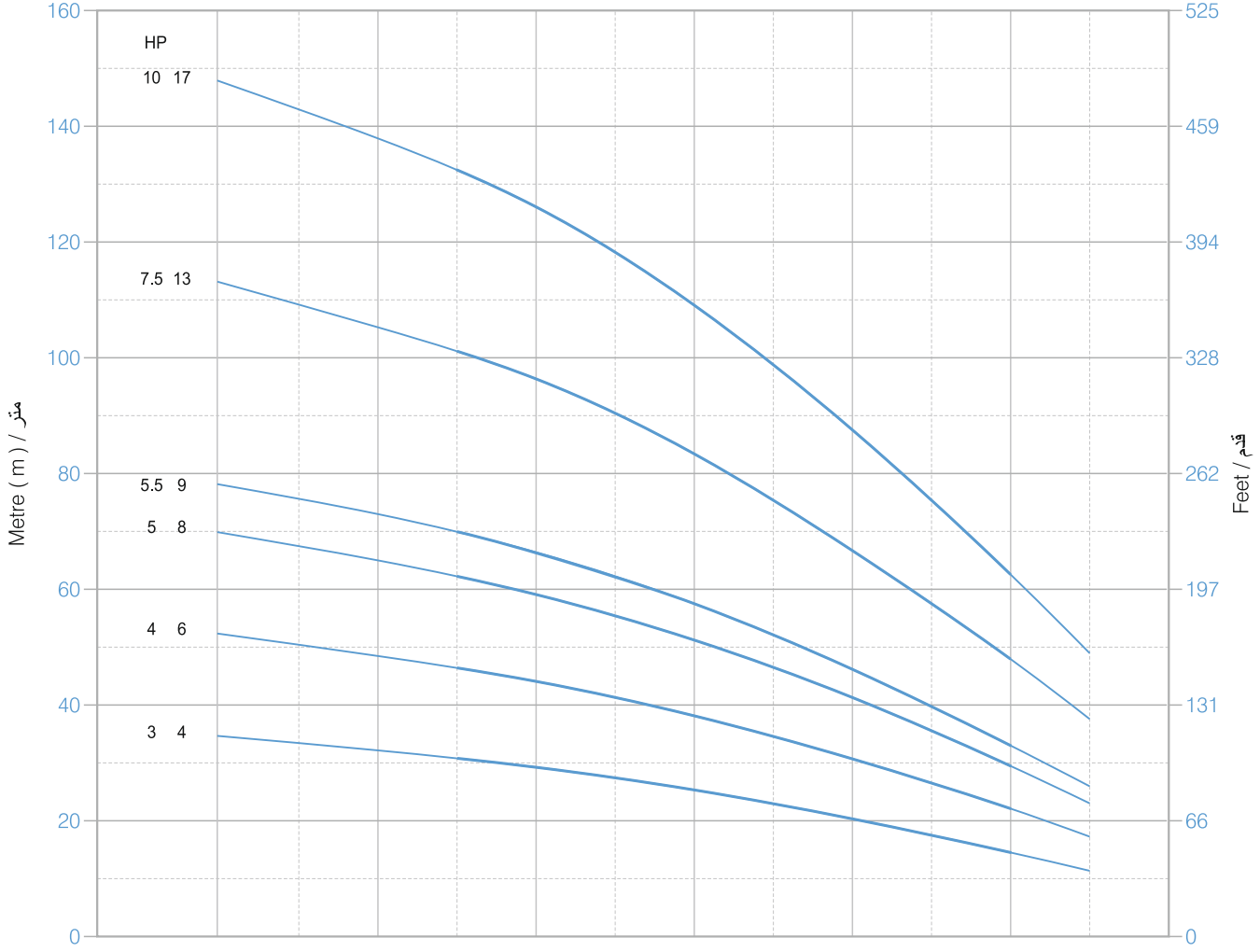

Firmamız teknolojik gelişmeler nedeniyle değişiklik hakkını saklı tutar  
Due to continuous improvement in design we reserve the right to amend specifications or data without prior notice.  
بسبب التحسن المستمر في التصميم نحن نحفظ بالحق في تعديل المواصفات أو البيانات دون سابق إنذار

ISO 9906 Annex A